



Brugsanvisning

TD-4410D

TD-4420DN

TD-4520DN

Indholdsfortegnelse

Inden du tager din Brother-maskine i brug	1
Definitioner af bemærkninger	2
Generelle forholdsregler	3
Varemærker og licenser	4
Bemærkninger til open source-licensering	5
Vigtig oplysning	6
Konfiguration af printeren	7
Beskrivelse af dele	8
Indsætning af RD-rullen	10
Kontrol af sensorpositionen	13
Tilslutning af netledningen	16
Sådan tændes og slukkes P-touch	17
Installation af software	18
Installation af printerdrivere og software på en computer	19
Tilgængelige programmer	20
Tilslutning af printeren til en computer	21
Tilslutning af printeren til en computer ved hjælp af et USB-kabel	22
Tilslutning af printeren til en computer ved hjælp af kabelbaseret LAN	23
Oprettelse af labels og udskrivning ved hjælp af computer	24
Oprettelse af labels ved hjælp af P-touch Editor (Windows)	25
Hovedvindue for P-touch Editor Express-tilstand (Windows)	26
Hovedvindue for P-touch Editor Professional-tilstand (Windows)	27
Hovedvindue for P-touch Editor Snap-tilstand (Windows)	28
Udskrivning af labels ved hjælp af P-touch Editor (Windows)	29
Oprettelse af labels og udskrivning uden installation af software og drivere	30
Udskrivning ved hjælp af USB-interface (masselagringstilstand)	31
Udskriv billeddata uden brug af printerdriveren	32
Udskrivning af labels distribueret til flere forskellige printere for at reducere udskrivningstiden (Windows)	33
Udskrivning af stregkodelabels ved hjælp af Beskåret udskrivning (Windows)	35
Stregkoder, der er kompatible med Beskåret udskrivning (Windows)	36
Stregkodedokument, der er kompatibelt med Beskåret udskrivning (Windows)	37
Udskrivning af stregkodelabels ved hjælp af Beskåret udskrivning (Windows)	39
Udskrivning af labels ved hjælp af printerdriveren (Windows)	41
Udskrivning af labels ved hjælp af mobilenheder	42
Installation af mobilapps	43
Overførsel af skabeloner til printeren (P-touch Transfer Manager) (Windows)	44
Overførsel af skabeloner til printeren ved hjælp af P-touch Transfer Manager (Windows)	45
Bemærkninger til brug af P-touch Transfer Manager (Windows)	46
Overførsel af skabeloner fra computeren til printeren (Windows)	47
Sikkerhedskopiering af skabeloner eller andre data gemt på printeren (Windows)	55
Sletning af data på printeren (Windows)	56
Oprettelse af overførselsfiler og overførselspakkefiler (Windows)	57
Distribution af skabeloner, der skal overføres til brugere uden brug af P-touch Transfer Manager (Windows)	59



Opbevaring eller administration af skabeloner (P-touch Library)	63
Redigering af skabeloner ved hjælp af P-touch Library (Windows)	64
Udskrivning af skabeloner ved hjælp af P-touch Library (Windows).....	65
Søgning efter skabeloner ved hjælp af P-touch Library (Windows).....	66
Netværk	68
Få flere oplysninger om netværksadministrationssoftware og hjælpeprogrammer.....	69
Opdatering	70
Opdatering af P-touch Editor (Windows).....	71
Opdatering af firmwaren.....	73
Printerindstillinger	75
Ændring af printerindstillinger ved hjælp af printerindstillingsværktøjet (Windows).....	76
Kommunikationsindstillinger for printerindstillingsværktøjet (Windows).....	78
Enhedsindstillinger for printerindstillingsværktøjet (Windows)	82
P-touch Template-indstillinger for printerindstillingsværktøjet (Windows)	87
Indstilling af papirstørrelse i printerindstillingsværktøjet (Windows).....	89
Anvendelse af indstillingsændringer på flere printere (Windows)	94
Ændring af printerindstillinger ved hjælp af Webbaseret administration	95
Indstilling eller ændring af en logonadgangskode til Web Based Management.....	96
Bekræftelse af printerindstillinger	97
Rutinemæssig vedligeholdelse	98
Rengøring af printeren	99
Fejlfinding	101
Hvis du har problemer med din maskine.....	102
Fejl- og Vedligeholdelsesindikationer.....	103
Udskrivningsproblemer	105
Versionsoplysninger	110
Nulstilling af printeren.....	111
Appendiks	112
Specifikationer.....	113
Softwareudviklingskit.....	115
Automatisk mediekonfiguration	116
Oversigt over Automatisk mediekonfiguration	117
Brug af funktionen til automatisk mediekonfiguration.....	118
Indstillinger	119
Rengøring af andre printerkomponenter	120
Ændring af indstillinger for labelaftager	123
Ændring af klippeindstillingerne	124
Brother-numre	125

Inden du tager din Brother-maskine i brug

- [Definitioner af bemærkninger](#)
- [Generelle forholdsregler](#)
- [Varemærker og licenser](#)
- [Bemærkninger til open source-licensering](#)
- [Vigtig oplysning](#)

Definitioner af bemærkninger

Vi bruger følgende symboler og konventioner gennem hele brugsanvisningen:

 ADVARSEL	ADVARSEL angiver en potentielt farlig situation, som kan medføre livsfare eller alvorlig personskade, hvis den ikke undgås.
 FORSIGTIG	FORSIGTIG indikerer en potentielt farlig situation, der kan medføre mindre eller moderate skader, hvis den ikke undgås.
VIGTIGT	VIGTIGT indikerer en potentielt farlig situation, der kan medføre skade på materiel eller tab af produktfunktionalitet, hvis den ikke undgås.
BEMÆRK	BEMÆRK angiver driftsmiljøet, betingelserne for installation eller særlige betingelser for brug.
	Tip-ikoner angiver nyttige hint og supplerende oplysninger.
Fed	Fed skrift angiver knapper på maskinens kontrolpanel eller computerskærmen.
<i>Kursiv</i>	Kursiv skrift fremhæver et vigtigt punkt eller henviser til et relateret emne.



Relaterede informationer

- [Inden du tager din Brother-maskine i brug](#)

Generelle forholdsregler

RD-ruller

- Brug Brother-tilbehør og originale forbrugsstoffer (med mærket ).
- Hvis labelen sættes på en våd, snavset eller fedtet overflade, vil den muligvis nemt skalle af. Inden du sætter labelen på, skal du rengøre den overflade, som labelen skal sættes på.
- Opbevar RD-rullen et køligt og mørkt sted, og brug den hurtigt efter åbning af emballagen.
- Udsæt ikke RD-rullen for direkte sollys, høje temperaturer, høj luftfugtighed, vind eller støv, da det kan medføre, at labels skaller af eller bliver misfarvede.
- Hvis labelens trykte overflade ridses med en fingernegl eller med metalgenstande, eller hvis du rører den trykte overflade med våde hænder, kan farven ændre sig eller falme.
- Sæt IKKE labels på personer, dyr eller planter. Sæt aldrig labels på offentlig eller privat ejendom uden tilladelse.
- Idet den sidste label i RD-rullen muligvis ikke vil blive udskrevet korrekt, indeholder hver rulle flere labels end det antal, der er angivet på emballagen.
- Når en label fjernes, efter at den har været sat på en overflade, kan en del af labelen blive siddende tilbage.
- Når en label er sat på, kan det være svært at fjerne den.
- For advarsler og sikkerhedsforanstaltninger >> [Produktsikkerhedsguide](#)



Relaterede informationer

- [Inden du tager din Brother-maskine i brug](#)

Varemærker og licenser

- Android og Google Chrome er varemærker tilhørende Google LLC.
- QR Code er et registreret varemærke, der tilhører DENSO WAVE INCORPORATED.
- Epson ESC/P er et registreret varemærke, der tilhører Seiko Epson Corporation.
- Mac, Safari, iPad, iPhone og iPod touch er varemærker, der tilhører Apple Inc.
- Mozilla og Firefox er registrerede varemærker tilhørende Mozilla Foundation.
- QR Code Generating Program © 2008 DENSO WAVE INCORPORATED.
- BarStar Pro Encode Library (PDF417, Micro PDF417, DataMatrix, MaxiCode, AztecCode, GS1 Composite, GS1 Databar, Code93, MSI/Plessey, POSTNET, Intelligent Mail Barcode)
Copyright © 2007 AINIX Corporation. Alle rettigheder forbeholdes.
- Blue SDK
Copyright © 1995-2018 OpenSynergy GmbH.
Alle rettigheder forbeholdes. Alle upublicerede rettigheder forbeholdes.
- Dele af denne software er ophavsret © 2014 The FreeType Project (www.freetype.org). Alle rettigheder forbeholdes.

Alle handelsnavne og produktnavne, der forekommer på Brother-produkter, relaterede dokumenter og eventuelle andre materialer er alle varemærker eller registrerede varemærker, som tilhører deres respektive virksomheder.



Relaterede informationer

- [Inden du tager din Brother-maskine i brug](#)

Bemærkninger til open source-licensering

Dette produkt indeholder open source-software.

Hvis du vil se bemærkninger til open source-licensering, skal du gå til siden **Manualer** for din model på Brother Support-webstedet på support.brother.com.



Relaterede informationer

- [Inden du tager din Brother-maskine i brug](#)

Vigtig oplysning

- Dette dokumentets indhold og dette produkts specifikationer kan ændres uden varsel.
- Brother forbeholder sig retten til uden varsel at foretage ændringer af de indeholdte specifikationer og materialer og kan ikke holdes ansvarlig for nogen skader (herunder følgeskader), der skyldes anvendelse af det præsenterede materiale, herunder, men ikke begrænset til, typografiske fejl og andre fejl i forbindelse med publikationerne.
- Skærbillederne i dette dokument kan variere afhængigt af din computers operativsystem, din produktmodel og softwareversion.
- Inden du bruger printeren, skal du sørge for at læse alle de dokumenter, der fulgte med printeren, for at finde oplysninger om sikkerhed og drift.
- Der kan være forskelle mellem din printer og den printer, der vises i illustrationerne.
- De tilgængelige forbrugsstoffer kan variere afhængigt af landet.
- Vi anbefaler brug af den nyeste version af P-touch Editor.



Relaterede informationer

- [Inden du tager din Brother-maskine i brug](#)
-



Konfiguration af printeren

- [Beskrivelse af dele](#)
- [Indsætning af RD-rullen](#)
- [Kontrol af sensorpositionen](#)
- [Tilslutning af netledningen](#)
- [Sådan tændes og slukkes P-touch](#)

Beskrivelse af dele

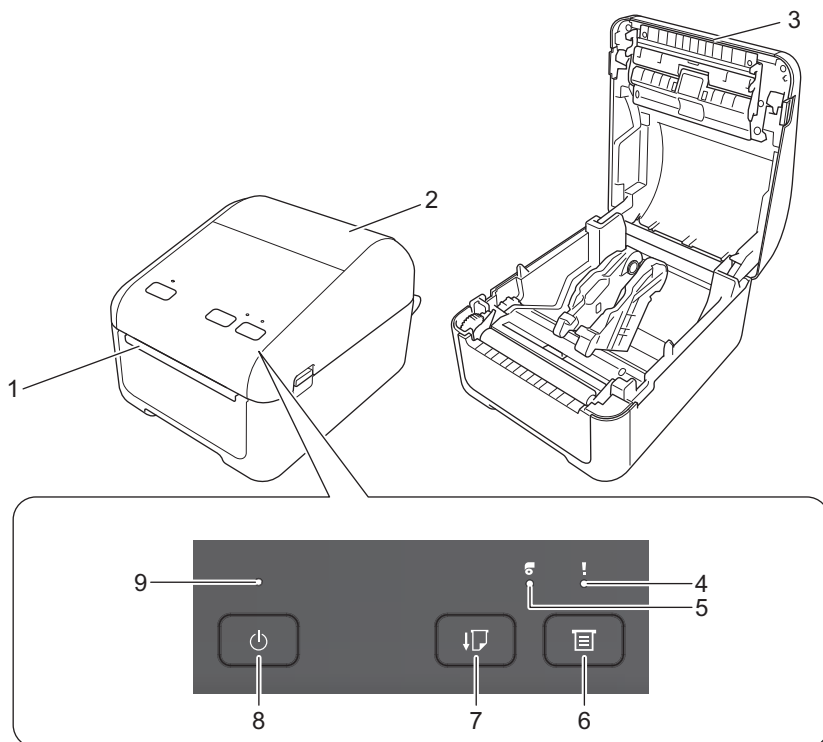
Forside



1. Labeludgang
2. Rullerummets dæksel
3. Afrivningsstang
4. Status-LED
5. Rulle-LED
6. Knappen  (Funktion)
7. Knappen  (Fremfør)
8.  (Tænd/sluk-knap)
9. Strøm-LED



Tryk på en vilkårlig knap for at sætte udskrivningen på pause. Tryk på knappen igen for at fortsætte udskrivningen. Udskrivningen kan kun sættes på pause, efter at hver fuld side er blevet udskrevet og kan ikke sættes på pause på den sidste side eller mellem sider.

Bagside

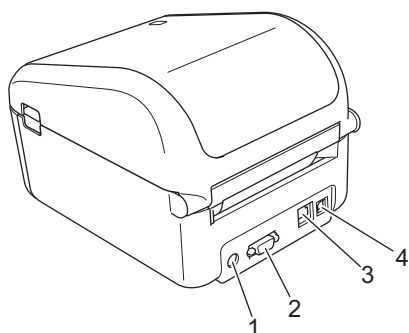

1. Strømport

-
2. Seriel port
 3. (TD-4420DN/TD-4520DN) LAN-port
 4. USB-port



Relaterede informationer

- [Konfiguration af printeren](#)
-

Indsætning af RD-rullen

1. Tryk på , og hold nede for at slukke printeren.
2. Træk i frigørelseshåndtagene på begge sider af printeren for at låse rullerummets dæksel op.

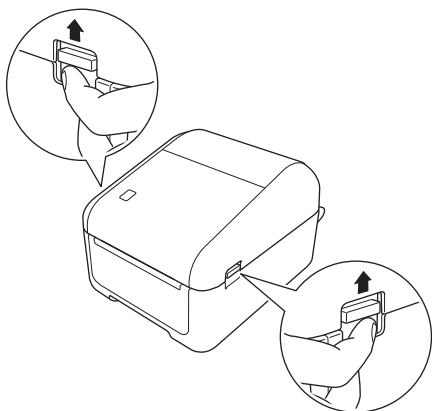

3. Hold på printerens forside, og løft rullerummets dæksel for at åbne det.

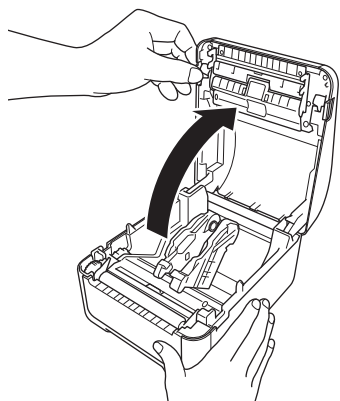

FORSIGTIG

Rør ikke direkte ved afrivningsstangen med hænderne. Dette kan forårsage personskade.

4. Skub begge rullestyr udad.

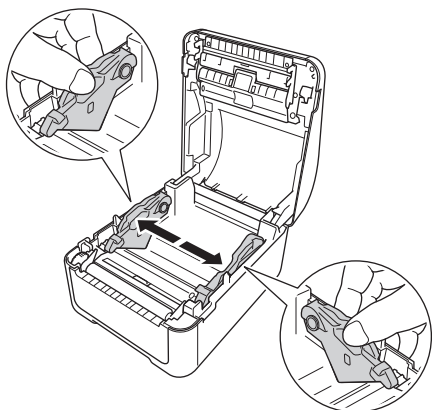



Drej justeringskiven mod dig for at låse rullestyrene på plads.

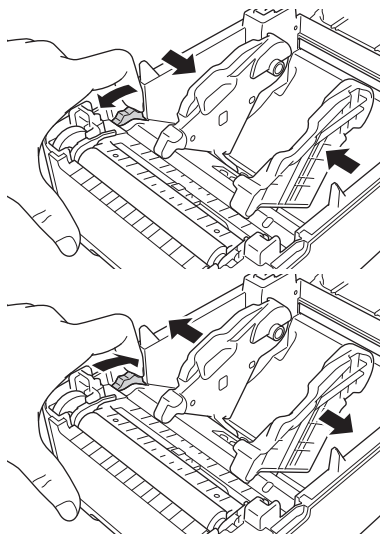

5. Isæt rullen, så labeludskriftssiden vender opad som vist i illustrationen.

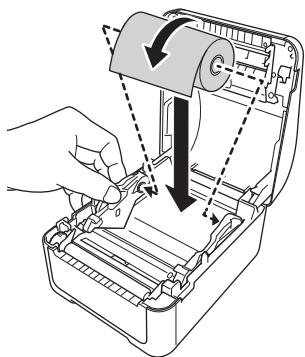

- For papir i endeløse baner
Indsæt papiret i endeløse baner om vist i illustrationen.

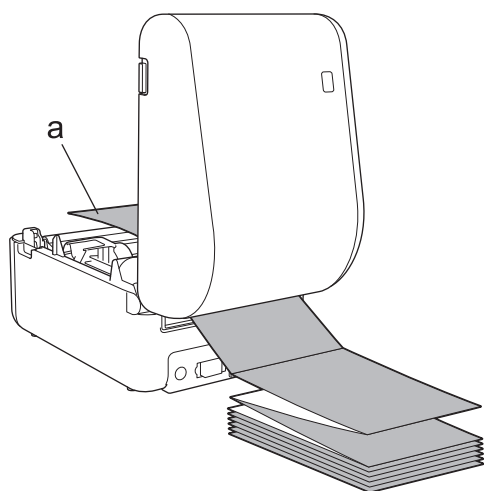

a. Udskriftsside

Juster rullestyrene, når der bruges papir i endeløse baner.

6. Fremfør enden af rullen under mediestyrsspidserne (1).
Placer enden af papiret lidt ude af labeludgangen.

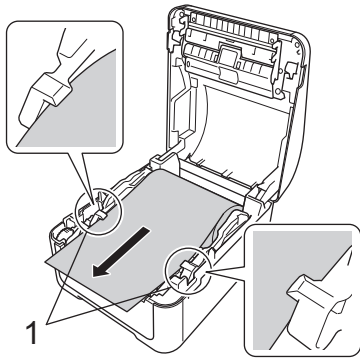

7. Luk rullerummets dæksel, indtil det klikker på plads.

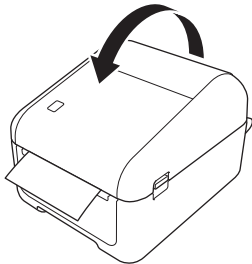

⚠ FORSIGTIG

Vær forsigtig, når du lukker rullerummets dæksel. Der er risiko for personskade, hvis din finger kommer i klemme mellem dækslets øverste og nederste dele.

VIGTIGT

- Efterlad ikke udskrevne labels i printeren. Det vil medføre, at labelen sidder fast.
- Når printeren ikke er i brug, skal du fjerne alle ruller fra printerens indre og lukke rullerummets dæksel for at forhindre, at der samles støv og snavs i printeren.

✓ Relaterede informationer

- [Konfiguration af printeren](#)

Kontrol af sensorpositionen

Ved brug af RD-ruller eller andre typer ruller skal du kontrollere sensorpositionen baseret på den type papir, du bruger. Du kan bruge andre typer ruller ud over RD-rullerne.

- >> [Udstansede labels uden sort mærke](#)
- >> [Udstansede labels med sort mærke](#)
- >> [Kvitteringspapir uden sort mærke](#)
- >> [Medie med et sort mærke](#)
- >> [Medier med huller](#)
- >> [Armbånd](#)

Udstansede labels uden sort mærke

Transmissiv/mellemrumssensoren registrerer starten af labelen og fører labelen frem til den korrekte position.

- Juster skyderen i forhold til ▼ på printeren.

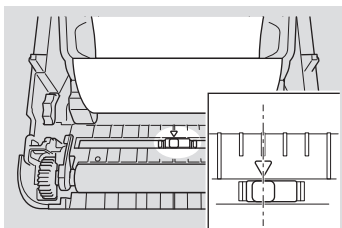

Udstansede labels med sort mærke

Den reflekterende/sorte mærke-sensor registrerer mærket og fører mediet frem til den korrekte position.

- Juster skyderen som vist i illustrationen.

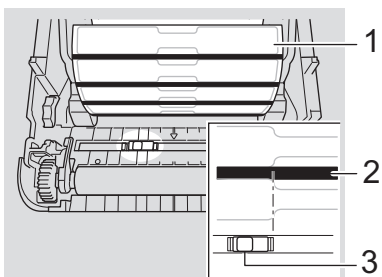

1. Mediets bagside
2. Sort mærke
3. Reflekterende/sort mærke-sensor

Kvitteringspapir uden sort mærke

Reflekterende/sort mærke-sensoren registrerer, hvis papirrullen er brugt op.

- Juster skyderen i forhold til ▼ på printeren.

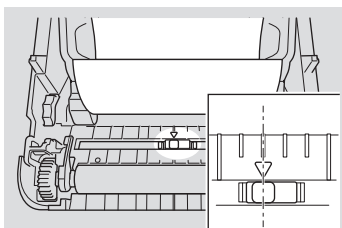

Medie med et sort mærke

Den reflekterende/sorte mærke-sensor registrerer mærket og fører mediet frem til den korrekte position.

- Juster skyderen i forhold til midten af det sorte mærke på papiret.

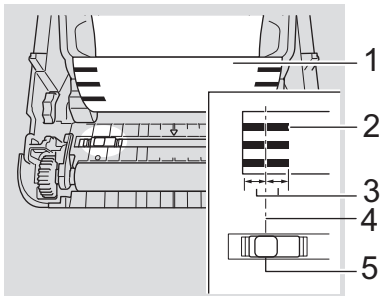

1. Mediets bagside
2. Sort mærke
3. 4 mm eller mere
Sørg for, at der er mindst 4 mm til venstre og højre for midten af det sorte mærke.
4. Midten af det sorte mærke
5. Reflekterende/sort mærke-sensor



Hvis du bruger medier med den maksimale bredde på 118 mm, skal du lave et sort mærke mindst 12 mm langt inde fra enten den venstre eller højre kant af papiret, så den reflekterende/sorte mærke-sensor kan registrere det sorte mærke. Hvis det sorte mærke er for kort, kan det ikke registreres af den reflekterende/sorte mærke-sensor.

Medier med huller

Den reflekterende/sorte mærke-sensor registrerer hullet og fører mediet frem til den korrekte position.

- Juster skyderen som vist i illustrationen.

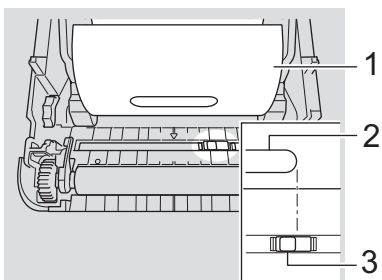

1. Mediets bagside
2. Hul i mediet
3. Reflekterende/sort mærke-sensor

Armbånd

Den reflekterende/sorte mærke-sensor registrerer mærket og fører mediet frem til den korrekte position.

- Juster skyderen som vist i illustrationen.

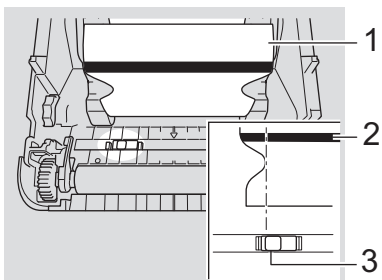

1. Mediets bagside
2. Sort mærke
3. Reflekterende/sort mærke-sensor



Relaterede informationer

- [Konfiguration af printeren](#)

Relaterede emner:

- [Automatisk mediekonfiguration](#)

Tilslutning af netledningen

1. Tilslut lysnetadapteren til printeren.
2. Tilslut netledningen til lysnetadapteren.
3. Tilslut netledningen til en jordet stikkontakt.

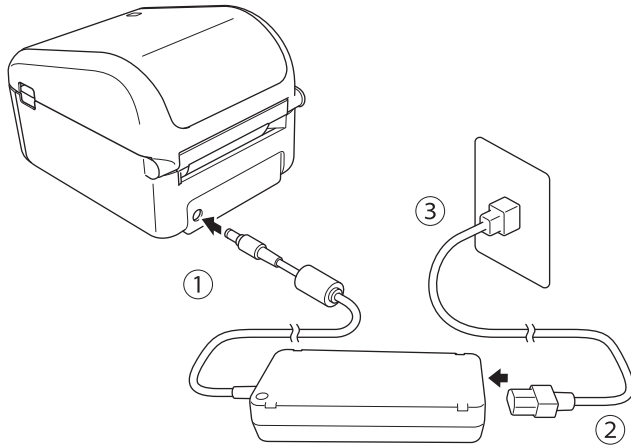

Relaterede informationer

- [Konfiguration af printeren](#)

Sådan tændes og slukkes P-touch

- For at tænde printeren skal du trykke på .



Tryk på  for at justere enden af rullen.

Strøm-LED'en lyser grønt.

- Hvis du vil slukke printeren, skal du trykke på , og holde den nede, indtil strøm-LED'en slukkes.

BEMÆRK

Når du slukker for printeren, må du ikke frakoble lysnetadapteren og netledningen, før strøm-LED'en slukkes.



Relaterede informationer

- [Konfiguration af printeren](#)

Installation af software

- Installation af printerdrivere og software på en computer
- Tilslutning af printeren til en computer

Installation af printerdrivere og software på en computer

Hvis du vil udskrive fra din computer, skal du installere printerdriverne, P-touch Editor og andre programmer på din computer.

1. Gå til [install.brother](#), og download software/dokumentationsinstallationsprogrammet.
2. Dobbeltklik på det downloadede installationsprogram, og følg instruktionerne på skærmen for at fortsætte med installationen.
3. Luk dialogboksen, når installationen er fuldført.



(TD-4420DN/TD-4520DN)

Hvis du vil bruge printeren med en anden tilslutningsmetode end den, der blev valgt under installationen, skal du bruge installationsprogrammet igen for at geninstallere softwaren og printerdriverne og vælge den nye tilslutningsmetode.



Relaterede informationer

- [Installation af software](#)
 - [Tilgængelige programmer](#)

Tilgængelige programmer

Tilgængelige programmer for Windows

Program	Egenskaber
P-touch Editor	Gør det muligt at designe og udskrive brugerdefinerede labels ved hjælp af indbyggede tegneværktøjer for at oprette forskellige skrifttyper og teksttypografier, importere billeder og indsætte strekkoder.
P-touch Transfer Manager	Gør det muligt at sende skabeloner og andre data til printerens og gemme sikkerhedskopier af dine data på computeren. Dette program installeres med P-touch Editor.
P-touch Library	Administrerer og udskriver P-touch Editor-skabeloner. Du kan bruge P-touch Library til udskrivning af skabeloner. Dette program installeres med P-touch Editor.
P-touch Update Software	Opdaterer software til den seneste version.
Printerindstillingsværktøj	Angiver printerens indstillinger fra en computer.
BRAdmin Light (TD-4420DN/ TD-4520DN)	Finder printerens på dit netværk og gør det muligt at konfigurere grundindstillingerne fra computeren.
BRAdmin Professional (TD-4420DN/ TD-4520DN)	Finder printerens på dit netværk og gør det muligt at konfigurere avancerede indstillinger og opdateringer fra computeren.
Font Manager	Giver dig mulighed for at overføre skrifttyper til og slette skrifttyper fra printerens. Overførte skrifttyper kan tilgås og udskrives ved hjælp af en række udskrivningskommandoer.  <ul style="list-style-type: none">Om tilladelse til brug af skrifttyper Når du bruger skrifttyper, skal du overholde alle vilkår og betingelser, som den retmæssige ejer af skrifttyperne har angivet. Inden du downloader skrifttyper, skal du bekræfte, at du har retmæssige licenser til at bruge skrifttyperne og overholde deres vilkår og betingelser; ellers må du ikke downloade skrifttyperne.



Relaterede informationer

- [Installation af printerdrivere og software på en computer](#)

Tilslutning af printeren til en computer

- [Tilslutning af printeren til en computer ved hjælp af et USB-kabel](#)
- [Tilslutning af printeren til en computer ved hjælp af kabelbaseret LAN](#)

Tilslutning af printeren til en computer ved hjælp af et USB-kabel

1. Kontrollér, at printeren er slukket, inden USB-kablet tilsluttes.
2. Tilslut USB-kablet til USB-porten bag på printeren og derefter til computeren.

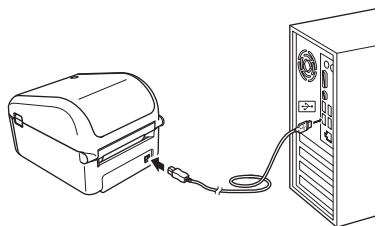

3. Tænd printeren.



Relaterede informationer

- [Tilslutning af printeren til en computer](#)

Tilslutning af printeren til en computer ved hjælp af kabelbaseret LAN

Relaterede modeller: TD-4420DN/TD-4520DN

For at du kan bruge en statisk IP-adresse til at forbinde printeren med en kabelbaseret LAN-forbindelse skal printerdriverne og printerindstillingsværktøjet installeres, og derefter skal indstillingerne for den kabelbaserede LAN-forbindelse angives.

Netværkskabel

Brug et Cat 5 (eller bedre) parsnoet lige kabel til 10BASE-T eller 100BASE-TX Fast Ethernet-netværk.

VIGTIGT

Tilslut ikke produktet til en LAN-forbindelse, som er genstand for overspændinger.

1. Hvis vejledningen på skærmen vises under installationen, skal du sørge for, at printeren er slukket, inden netværkskablet tilsluttes.
2. Sæt netværkskablet i LAN-porten på bagsiden af printeren.
3. Tænd printeren.



Relaterede informationer

- [Tilslutning af printeren til en computer](#)

Oprettelse af labels og udskrivning ved hjælp af computer

- [Oprettelse af labels ved hjælp af P-touch Editor \(Windows\)](#)
- [Udskrivning af labels ved hjælp af P-touch Editor \(Windows\)](#)
- [Oprettelse af labels og udskrivning uden installation af software og drivere](#)
- [Udskrivning af labels distribueret til flere forskellige printere for at reducere udskrivningstiden \(Windows\)](#)
- [Udskrivning af strekkodelabels ved hjælp af Beskåret udskrivning \(Windows\)](#)
- [Udskrivning af labels ved hjælp af printerdriveren \(Windows\)](#)

Oprettelse af labels ved hjælp af P-touch Editor (Windows)

Hvis du vil bruge din printer sammen med din computer, skal du installere P-touch Editor og printerdriveren.

Du kan finde de nyeste drivere og software på siden **Downloads** for din model på Brother Support-webstedet på support.brother.com.

1. Start P-touch Editor .

- **Windows 10/Windows Server 2016:**

Klik på **Start** > **Brother P-touch** > **P-touch Editor 5.2**, eller dobbeltklik på ikonet **P-touch Editor 5.2** på skrivebordet.

- **Windows 8/Windows 8.1/Windows Server 2012/Windows Server 2012 R2:**

Klik på ikonet **P-touch Editor 5.2** på skærmen **Apps**, eller dobbeltklik på ikonet **P-touch Editor 5.2** på skrivebordet.

- **Windows 7/Windows Server 2008/Windows Server 2008 R2:**

Klik på **Start** > **Alle programmer** > **Brother P-touch** > **P-touch Editor 5.2**, eller dobbeltklik på ikonet **P-touch Editor 5.2** på skrivebordet.

P-touch Editor starter.

2. Gør et af følgende:

- Klik på **Åbn** (1) for at åbne et eksisterende layout.
- Hvis du vil tilslutte et forudindstillet layout til en database, skal du markere afkrydsningsfeltet ud for **Tilslut database** (2).
- Hvis du vil oprette et nyt layout, skal du dobbeltklikke på ruden **Nyt layout** (3) eller klikke på ruden **Nyt layout** (3) og derefter klikke på →.
- Hvis du vil oprette et nyt layout med et forudindstillet layout, skal du dobbeltklikke på en kategoriknap (4) eller vælge en kategoriknap (4) og derefter klikke på →.

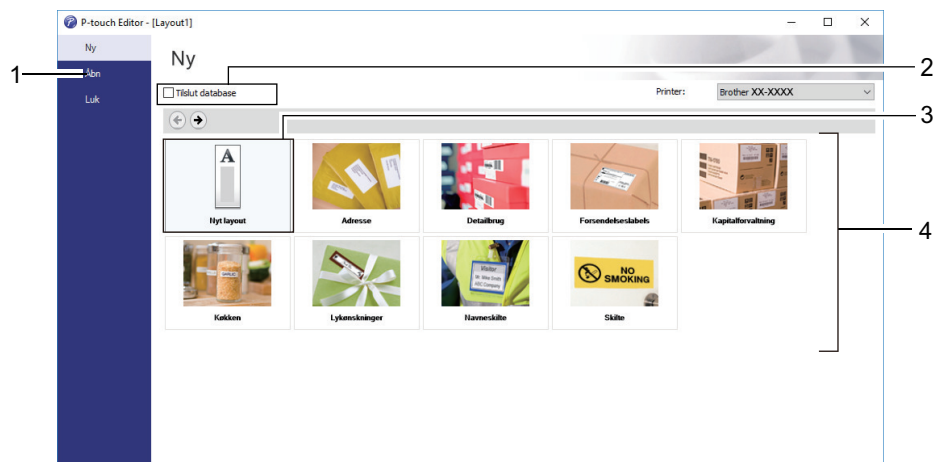

Hvis du vil ændre den måde, P-touch Editor starter på, skal du klikke på **Funktioner** > **Indstillinger** i menulinjen P-touch Editor for at få vist dialogboksen **Indstillinger**. På venstre side skal du vælge overskriften **Generelt** og derefter vælge den ønskede indstilling i listeboksen **Funktioner** under **Startindstillinger**.



Relaterede informationer

- [Oprettelse af labels og udskrivning ved hjælp af computer](#)
 - [Hovedvindue for P-touch Editor Express-tilstand \(Windows\)](#)
 - [Hovedvindue for P-touch Editor Professional-tilstand \(Windows\)](#)
 - [Hovedvindue for P-touch Editor Snap-tilstand \(Windows\)](#)

Hovedvindue for P-touch Editor Express-tilstand (Windows)

I Express-tilstand kan du hurtigt oprette layouts, der indeholder tekst og billeder.

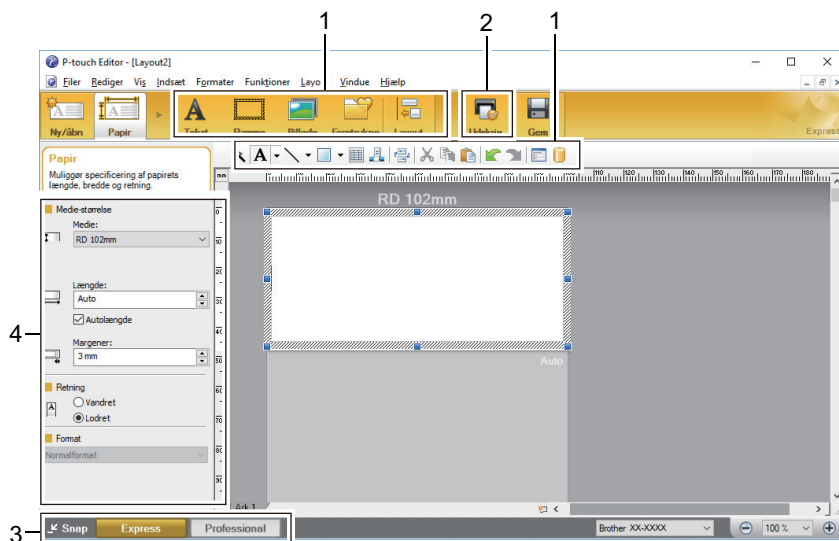

1. Redigering af værktøjslinjer
2. Knappen Udskriv
3. Knapper til valg af driftstilstand
4. Egenskabspaletter



Relaterede informationer

- [Oprettelse af labels ved hjælp af P-touch Editor \(Windows\)](#)

Hovedvindue for P-touch Editor Professional-tilstand (Windows)

Med Professional-tilstand kan du oprette layouts vha. en lang række avancerede værktøjer og indstillinger.

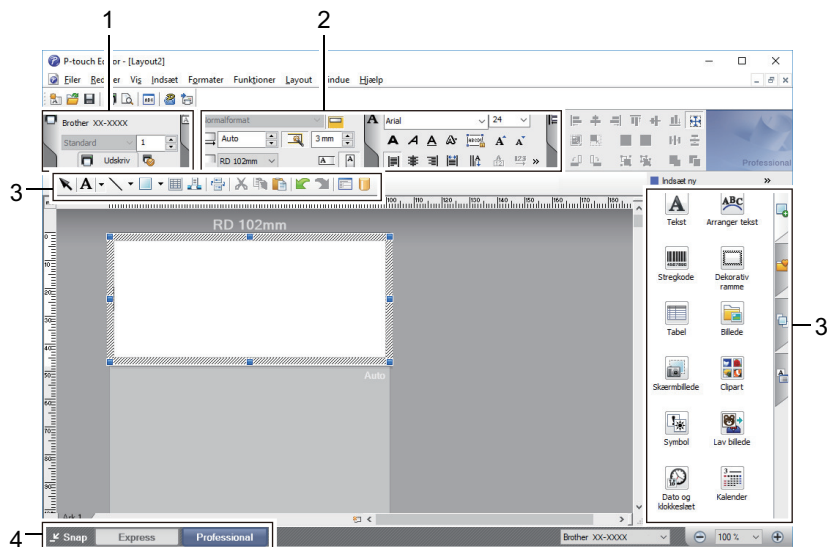

1. Printmenu
2. Egenskabspaletter
3. Redigering af værktøjslinjer
4. Knapper til valg af driftstilstand

✓ Relaterede informationer

- [Oprettelse af labels ved hjælp af P-touch Editor \(Windows\)](#)

Hovedvindue for P-touch Editor Snap-tilstand (Windows)

Snap-tilstand giver dig mulighed for at registrere hele eller dele af din computerskærmvisning og udskrive den som et billede.

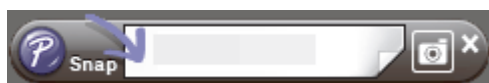
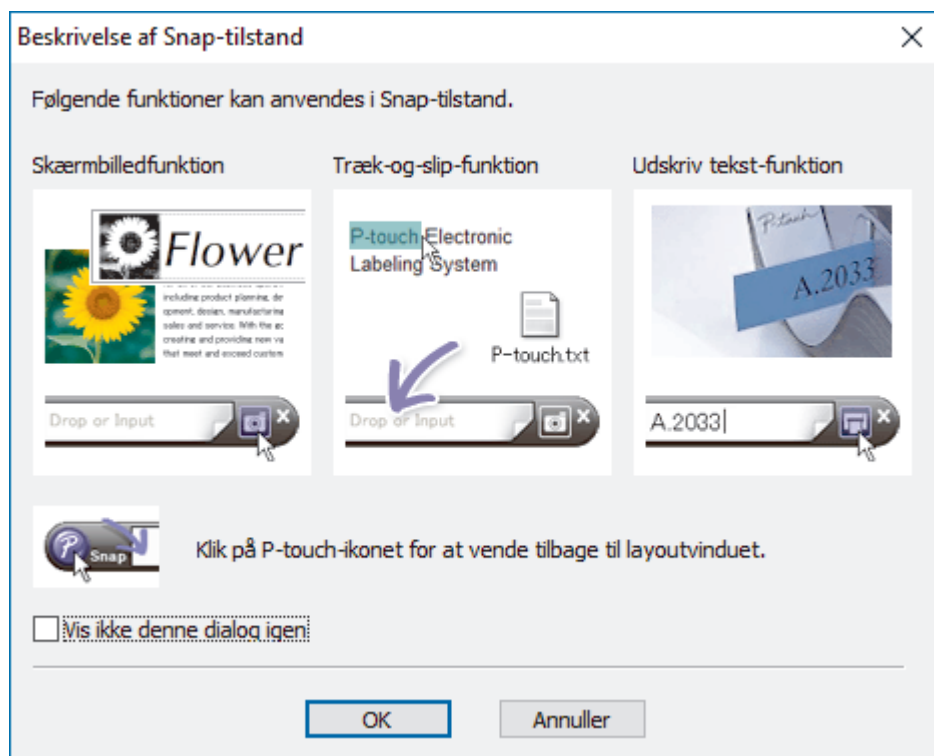

✓ Relaterede informationer

- [Oprettelse af labels ved hjælp af P-touch Editor \(Windows\)](#)

Udskrivning af labels ved hjælp af P-touch Editor (Windows)

- >> [Express-tilstand](#)
- >> [Professional-tilstand](#)
- >> [Snap-tilstand](#)

Express-tilstand

Konfigurer udskriftsindstillingerne på skærbilledet, inden du udskriver.

- Klik på **Filer** > **Udskriv** fra menulinjen, eller klik på  (**Udskriv**).

Professional-tilstand

Konfigurer udskriftsindstillingerne på skærbilledet, inden du udskriver.

- Klik på **Filer** > **Udskriv** fra menulinjen, eller klik på .



Klik på  for at starte udskrivning uden at ændre indstillingerne.

Snap-tilstand

- Indtast teksten, og klik derefter på .

✓ Relaterede informationer

- [Oprettelse af labels og udskrivning ved hjælp af computer](#)

Oprettelse af labels og udskrivning uden installation af software og drivere

- [Udskrivning ved hjælp af USB-interface \(masselagringstilstand\)](#)
- [Udskriv billeddata uden brug af printerdriveren](#)

Udskrivning ved hjælp af USB-interface (masselagringstilstand)

Masselagringsfunktionen gør det muligt at sende en fil til printerens med USB-interfacet uden at installere en printerdriver.

Denne funktion er praktisk i forbindelse med følgende:

- Ved anvendelse af printerindstillinger, der er gemt i en kommandofil (BIN-filformat), og tilføjelse af skabeloner (BLF-filformat) til din printer uden at bruge nogen softwareværktøjer. Begge filtyper skal distribueres af en administrator.
- Ved udførelse af kommandoer uden installation af printerdriveren.
- Ved brug af en enhed med et operativsystem (herunder ikke-Windows-operativsystemer), der understøtter en USB-værtsfunktion, til at udskrive og overføre data.

1. Kontrollér, at printerens er slukket.

2. Mens du trykker på , skal du trykke på .

Strøm-LED'en lyser grønt.

3. Tilslut computeren eller mobilenheden til printerens via USB.

Printerens masselagringsområde vises som en mappe på computerens eller enhedens skærm.



Hvis masselagringsområdet ikke vises automatisk, kan du finde flere oplysninger om at få adgang til masselagringsområdet i instruktionerne til computerens eller mobilenhedens operativsystem.

4. Træk den fil, du vil kopiere, til masselagringsområdet, og slip den.

5. Tryk på .

Kommandoerne i kommandofilen udføres, og status-LED'en blinker grønt én gang. Når handlingen er udført, lyser strøm-LED'en grønt.

6. Sluk printerens for at deaktivere masselagringstilstanden.

BEMÆRK

- Når printerens slukkes, deaktiveres masselagringstilstanden, og alle filer i masselagringsområdet slettes.
- Denne funktion understøtter BIN- og BLF-filer.
- Undlad at oprette mapper i masselagringsområdet. Hvis der oprettes en mappe, kan der ikke opnås adgang til filerne i mappen.
- Masselagringsområdets kapacitet er 16 MB.
- Hvis der kopieres flere filer, bliver kommandoerne muligvis ikke udført.
- Kun USB-tilslutning er tilgængelig, mens printerens er i masselagringstilstand.
- Prøv ikke på at få adgang til andre filer i masselagringsområdet, når en kopieret fil udføres.



Relaterede informationer

- [Oprettelse af labels og udskrivning uden installation af software og drivere](#)

Udskriv billeddata uden brug af printerdriveren



- Masselagringsfunktionen understøtter JPEG-billedudskrivning.
- Printerens konverterer et JPEG-billede i farver til et monokromt billede med en gråtoneproces.
- Når der sendes et monokromt JPEG-billede, kan gråtoneprocessen muligvis give et sløret billede.
- For at forbedre billedkvaliteten kan du prøve at deaktivere enhver forbehandling af JPEG-billedet.

- Kun JPEG-billeder kan udskrives. (Begrænset til filer med .jpg-typenavnet).
- Den maksimale filstørrelse er 16 MB.
(2 MB, når masselagringsfunktionen bruges).
- Den højeste opløsning er som følger:
 - TD-4410D/TD-4420DN
Højde x bredde = 24000 × 832 punkter
 - TD-4520DN
Højde x bredde = 36000 × 1280 punkterHvis disse grænser overskrides, bliver de data, der modtages af printerens, kasseret og ikke udskrevet.
- Udskrivning er ved 1 pixel = 1 punkt.
- Printerens udfører binær behandling (simpel binær) for at udskrive billedet.
- Billedet udskrives med højde-bredde-forholdet i de modtagne data.



Relaterede informationer

- [Oprettelse af labels og udskrivning uden installation af software og drivere](#)

Udskrivning af labels distribueret til flere forskellige printere for at reducere udskrivningstiden (Windows)

Når der udskrives et stort antal labels, kan udskrivningen fordeles på flere printere via USB- eller netværksforbindelse for at reducere udskrivningstiden.



- Funktionen Distribueret udskrivning kan kun bruges med printere med det samme modelnummer.
- Antallet af sider fordeles blandt de valgte printere. Hvis det angivne antal sider ikke kan fordeles ligeligt mellem printerne, bliver de fordelt i den printerrækkefølge, der vises nedenfor.

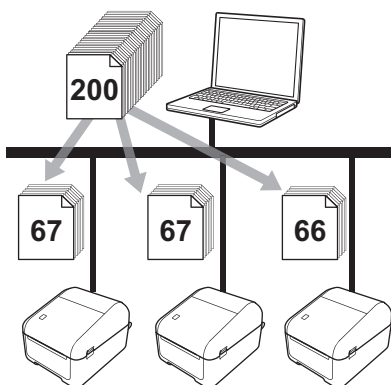

- Det er måske ikke muligt at finde oplysninger om en printer, der er forbundet via en USB-hub eller printserver. Før du udskriver, skal du angive indstillingerne manuelt og kontrollere, om printeren kan anvendes til udskrivning.
- (TD-4420DN/TD-4520DN)
Afhængigt af, om der bruges en router, og af de sikkerhedsfunktioner, der bruges (f.eks. en firewall), kan det være umuligt at bruge denne funktion.
- Vi anbefaler, at du udfører en forbindelsestest for dit driftsmiljø. Kontakt din it-chef eller administrator for at få hjælp.

1. I P-touch Editor skal du klikke på **Filer > Udskriv**.
2. Klik på **Egenskaber**.
3. Klik på fanen **Avanceret**, markér afkrydsningsfeltet **Distribueret udskrivning**, og klik derefter på **Indstillinger**.

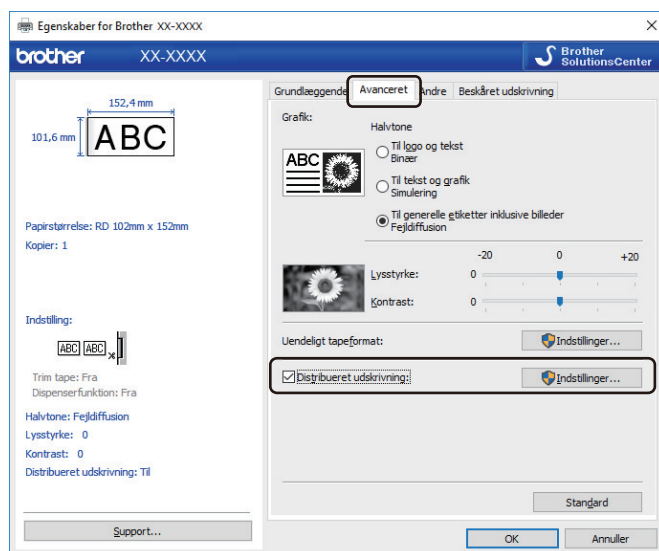

Dialogboksen **Indstillinger for distribueret udskrift** vises.

4. Vælg de printere, du vil bruge til distribueret udskrivning.

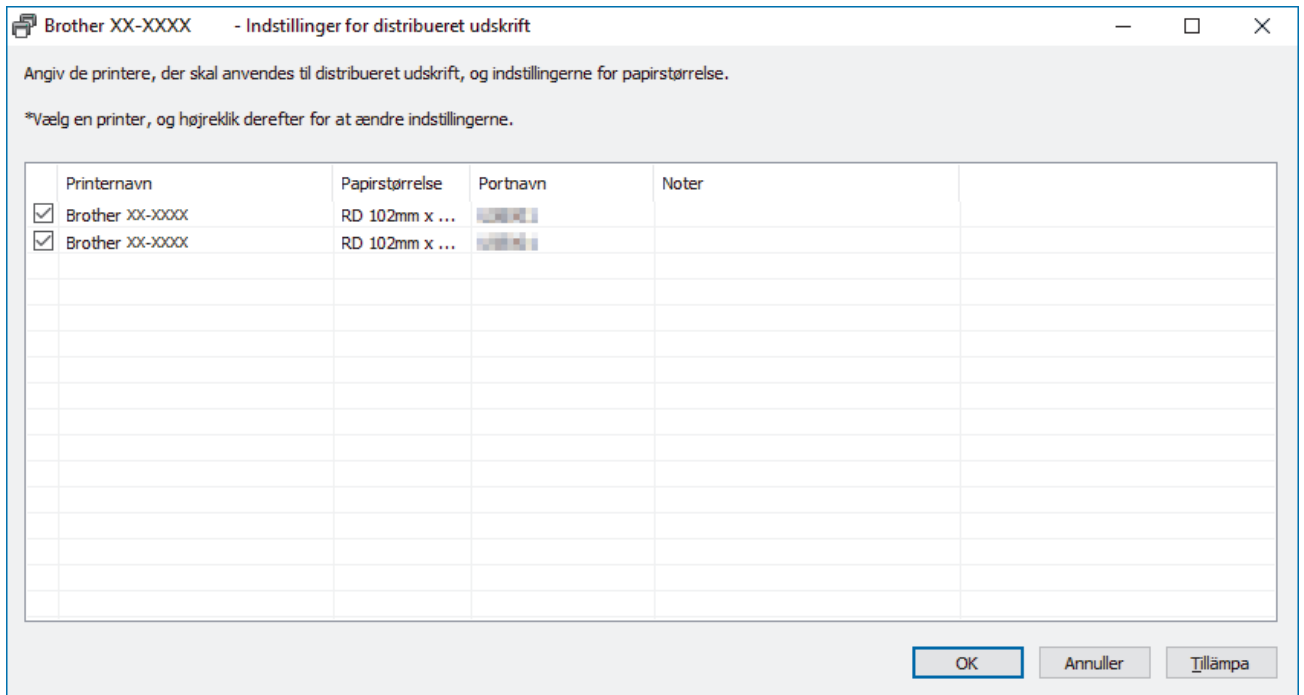

(TD-4420DN/TD-4520DN)

Hvis flere printere er forbundet, kan du finde den printer, du vil bruge, med dens portnavn. xxxxxxxxxxxx i BRNxxxxxxxxxxx i portnavnet angiver MAC-adressen/Ethernet-adressen på printeren. MAC-adressen/Ethernet-adressen kan kontrolleres ved at udskrive printerens konfigurationsoplysninger.

- Højreklik på den eller de valgte printere, og klik derefter på **Indstillinger**. På rullelisten **Papirstørrelse** skal du vælge labelstørrelsen.
Hvis der er valgt flere printere, anvendes den samme labelstørrelsesindstilling på alle valgte printere.
- Klik på **OK** for at lukke dialogboksen til indstilling af labelstørrelsen.
- Klik på **OK** for at lukke dialogboksen **Indstillinger for distribueret udskrift**.
Konfigurationen er fuldført.
- Klik på **OK** for at lukke dialogboksen **Egenskaber**.
- Start udskrivning.



Relaterede informationer

- [Oprettelse af labels og udskrivning ved hjælp af computer](#)

Udskrivning af strekkodelabels ved hjælp af Beskåret udskrivning (Windows)

Relaterede modeller: TD-4520DN

Du kan udskrive en eller flere strekkoder fra en PDF-fil i A4- eller Letter-størrelse. Funktionen Beskåret udskrivning identificerer automatisk de strekkoder, du angiver, og beskærer og udskriver dem derefter individuelt.

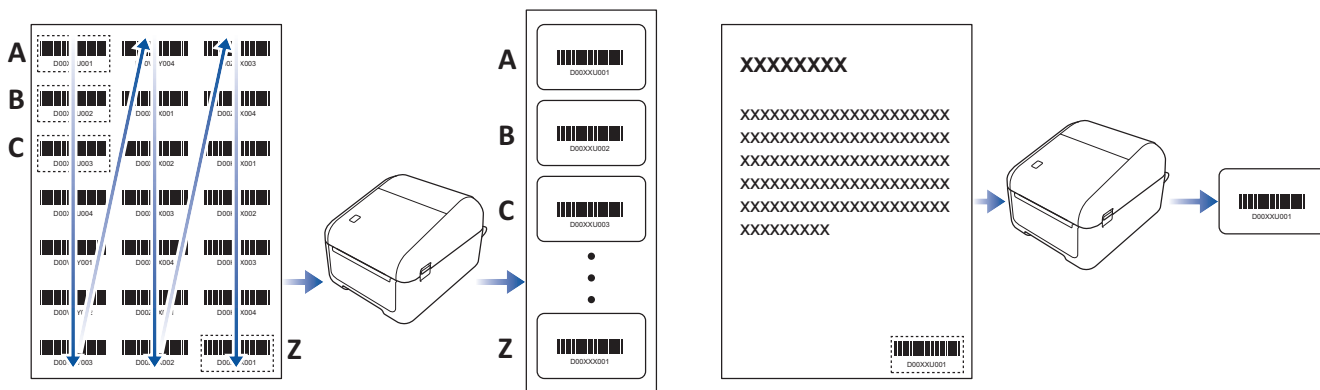

- Funktionen Beskåret udskrivning er kun tilgængelig ved udskrivning fra Windows-printerdriveren og kan ikke udføres ved hjælp af P-touch Editor.
- Nøjagtigheden af funktionen Beskåret udskrivning afhænger af brugerens miljø, udskrivningsmateriale og labelindhold.

Tydelige, sort-hvide strekkoder anbefales.

Visse labels udskrives muligvis ikke korrekt eller kan variere fra de originale data, hvis betingelserne ikke er optimale.

Du kan finde flere oplysninger på Brother Support-webstedet på support.brother.com.



Relaterede informationer

- [Oprettelse af labels og udskrivning ved hjælp af computer](#)
 - [Strekkoder, der er kompatible med Beskåret udskrivning \(Windows\)](#)
 - [Strekkodedokument, der er kompatibelt med Beskåret udskrivning \(Windows\)](#)
 - [Udskrivning af strekkodelabels ved hjælp af Beskåret udskrivning \(Windows\)](#)

Stregkoder, der er kompatible med Beskåret udskrivning (Windows)

Relaterede modeller: TD-4520DN

Stregkodespecifikation

Egenskab	Specifikation
Lodret bredde	5 mm (minimum)
Vandret bredde	Den smalleste streg: 0,5 mm (minimum)
Margen	10 gange den smalleste stregkodebredde (minimum)
Farve	Sort
Baggrundsfarve	Hvid
Cellebredde (bredeste stregkode)	0,5 mm (minimum)

- Kode 39/Kode 3 af 9
- ITF/ ITF-14/Interleaved 2 af 5
- GS1-128 (UCC/EAN-128)
- Codabar (Kode 2 af 7, NW-7)
- KODE 93
- KODE 128
- UPC-A
- UPC-E
- JAN-8/EAN-8
- JAN-13/EAN-13
- QR-kode ¹
- Datamatrix/GS1 Datamatrix ¹
- PDF417 ¹
- MaxiCode ¹



Relaterede informationer

- [Udskrivning af stregkodelabels ved hjælp af Beskåret udskrivning \(Windows\)](#)

¹ tilgængelig for forsendelseslabels

Strekkodedokument, der er kompatibelt med Beskåret udskrivning (Windows)

Relaterede modeller: TD-4520DN

For at bruge funktionen Beskåret udskrivning skal du oprette et strekkodedokument og gemme det som en PDF-fil.

Kontrollér, at den endelige strekkode-PDF opfylder følgende krav:

Strekkodebetingelser for produktlabels

Enhed/element	Status
Samlet antal strekkoder	1-99 strekkoder.
Strekkodetype	Brug kun strekkoder, der er kompatible med funktionen Beskåret udskrivning.
Strekkodeposition	Sørg for, at strekkoderne ikke er skrå eller anbragt i en vinkel. De skal være parallelle med hver enkelt sides top og bund. Sørg for, at strekkoder starter i øverste venstre hjørne og løber nedad i kolonnen, så de fortsætter øverst i næste kolonne mod højre.

Strekkodelayout for produktlabels

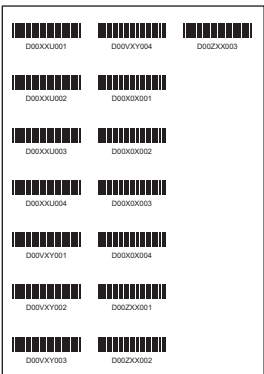
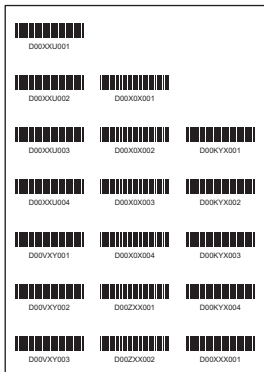
Korrekt strekkodelayout	Ukorrekt strekkodelayout
	<p>Ikke identificeret (ikke justeret langs topmargenen)</p> 

Strekkodebetingelser for forsendelseslabels

Enhed/element	Status
Samlet antal strekkoder	1-9 strekkoder.
Strekkodetype	Brug kun strekkoder, der er kompatible med funktionen Beskåret udskrivning.
Strekkodeposition	Sørg for, at strekkoderne er lige.

Strekkodelayout for forsendelseslabels

Beskåring udføres, når en af følgende betingelser er opfyldt:

- Labelen er omgivet af linjer.
- Labelen indeholder vandrette linjer, der går hele vejen hen over labelens bredde.
- Labelen indeholder lodrette linjer, der går hele vejen hen over labelens højde.

Korrekt stregkodelayout

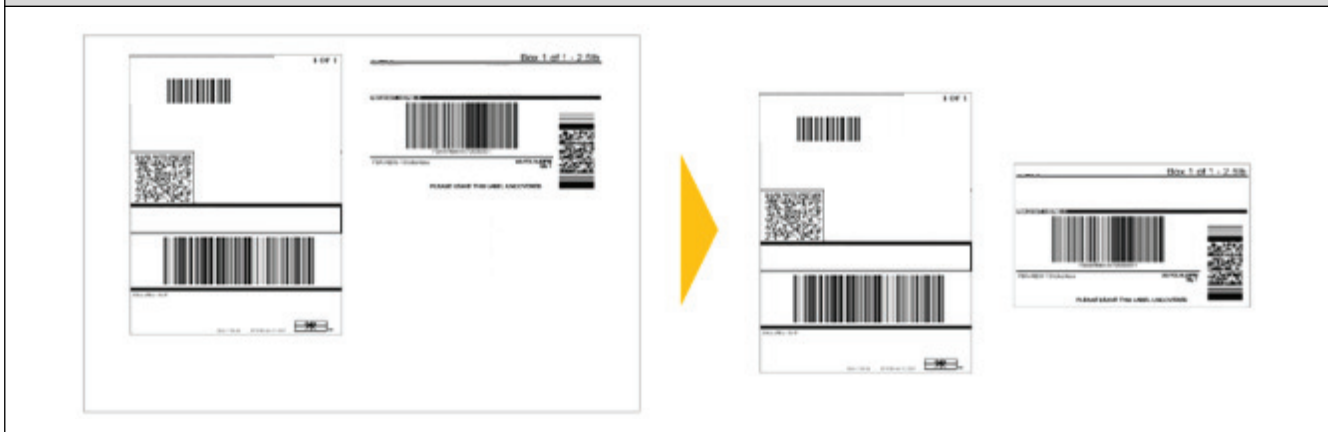

Relaterede informationer

- [Udskrivning af stregkodelabels ved hjælp af Beskåret udskrivning \(Windows\)](#)

Udskrivning af strekkodelabels ved hjælp af Beskåret udskrivning (Windows)

Relaterede modeller: TD-4520DN

Sørg for, at printeren er tilsluttet en computer eller mobilenhed via et USB-kabel eller en netværksforbindelse.

1. Åbn den strekkodedokument-PDF-fil, du vil udskrive.
2. Klik på **Filer > Udskriv**.
3. Klik på rullelisten **Printer**, og vælg derefter din printer.
4. I afsnittet **Tilpasning af sidestørrelse og sidehåndtering** skal du vælge alternativknappen **Faktisk størrelse**.
5. Under **Retning** skal du vælge alternativknappen **Stående**.
6. Klik på **Egenskaber**.
7. Klik på fanen **Grundlæggende**, og gør et af følgende:
 - For udstansede labels skal du fjerne markeringen i afkrydsningsfeltet **Klip ved**.
 - For uendelige ruller skal du markere afkrydsningsfeltet **Klip ved**.

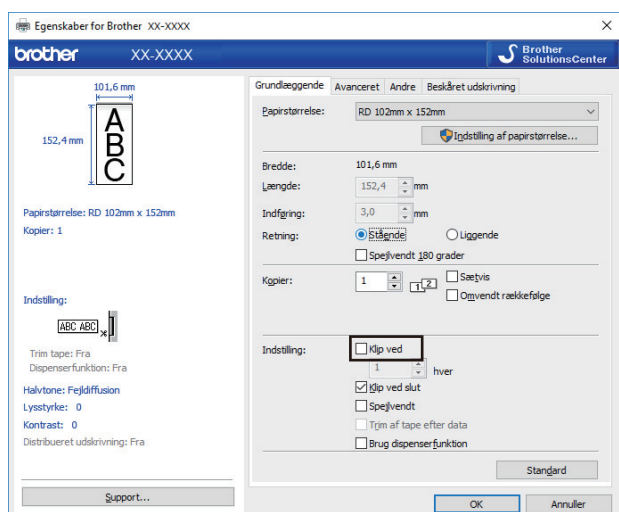

8. Klik på fanen **Beskåret udskrivning**, og marker afkrydsningsfeltet **Udskriver automatisk individuelle labels med strekkoder**.

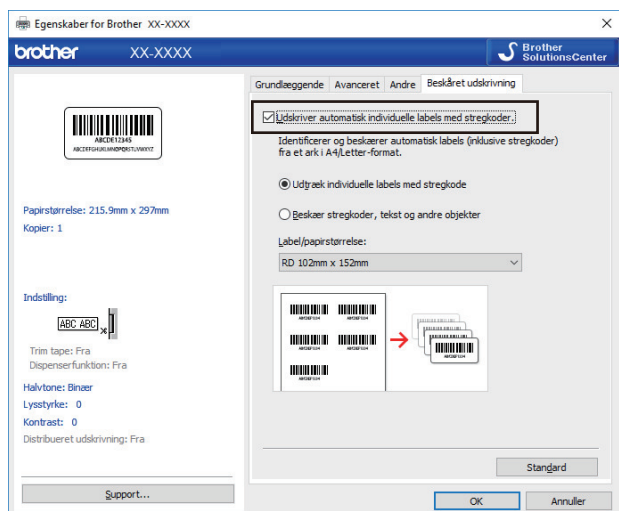

9. Vælg indstillingen **Udtræk individuelle labels med strekkode** for produktlabels, eller vælg indstillingen **Beskær strekkoder, tekst og andre objekter** for forsendelseslabels.

10. Klik på rullelisten **Label/papirstørrelse**, og vælg derefter din label eller papirstørrelse.

Hvis du vælger indstillingen **Beskær strekkoder, tekst og andre objekter**, er kun papir med en bredde på 102 mm på listen.



Vælg den labelstørrelse, der svarer bedst til den originale størrelse af de beskårne data. Vi anbefaler, at du udskriver en testlabel, inden du udskriver et større antal labels.

11. Klik på **OK**.

12. Udskriv fra programmets udskrivningsskærm billede.



-
- Undlad at forstørre eller reducere størrelsen af strekkodearket. Strekkoderne bliver muligvis ikke identificeret korrekt.
 - Ved udskrivning fra Acrobat Reader skal du gøre følgende:
 - I afsnittet **Tilpasning af sidestørrelse og sidehåndtering** skal du fjerne markeringen fra afkrydsningsfeltet **Vælg papirkilde efter PDF-sidestørrelse**.
 - Under **Retning** skal du vælge alternativknappen **Stående**.
-



Relaterede informationer

- [Udskrivning af strekkodelabels ved hjælp af Beskåret udskrivning \(Windows\)](#)
-

Udskrivning af labels ved hjælp af printerdriveren (Windows)

1. Tilslut printeren til en computer.
2. Åbn det dokument, du vil udskrive.
3. Vælg udskrivningskommandoen i dit program.
4. Vælg din printer, og klik derefter på udskrivningsegenskaberne eller præferenceknappen.
Printerdrivervinduet åbnes.
5. Rediger printerindstillingerne, hvis det er nødvendigt.
6. Klik på **OK**.
7. Gennemfør din udskrivning.
Printeren begynder at udskrive. Når udskrivningen er afsluttet, går printerens tilstand tilbage til den tilstand, som var valgt, før udskrivningen startede.



Relaterede informationer

- [Oprettelse af labels og udskrivning ved hjælp af computer](#)

Udskrivning af labels ved hjælp af mobilenheder

- [Installation af mobilapps](#)

Installation af mobilapps

Du kan bruge printeren som en separat printer eller tilslutte den til en mobilenhed. Hvis du vil oprette og udskrive labels direkte fra din mobilenhed, skal du installere Brother-mobilprogrammerne og derefter tilslutte din printer til din mobilenhed via et USB-kabel. Kablet sælges separat.

- Download disse gratis Brother-apps fra Google Play:

Program	Egenskaber
Udskriv SDK	Download Software Development Kit (SDK) fra Brother Developer Center (brother.com/product/dev).

✓ Relaterede informationer

- [Udskrivning af labels ved hjælp af mobilenheder](#)

Overførsel af skabeloner til printeren (P-touch Transfer Manager) (Windows)

- [Overførsel af skabeloner til printeren ved hjælp af P-touch Transfer Manager \(Windows\)](#)
- [Distribution af skabeloner, der skal overføres til brugere uden brug af P-touch Transfer Manager \(Windows\)](#)

Overførsel af skabeloner til printeren ved hjælp af P-touch Transfer Manager (Windows)

- [Bemærkninger til brug af P-touch Transfer Manager \(Windows\)](#)
- [Overførsel af skabeloner fra computeren til printeren \(Windows\)](#)
- [Sikkerhedskopiering af skabeloner eller andre data gemt på printerens \(Windows\)](#)
- [Sletning af data på printerens \(Windows\)](#)
- [Oprettelse af overførselsfiler og overførselspakkefiler \(Windows\)](#)

Bemærkninger til brug af P-touch Transfer Manager (Windows)

Eftersom visse P-touch Editor-funktioner ikke er tilgængelige med printeren, skal du huske følgende, når du bruger P-touch Editor til at oprette skabeloner.

Du kan se en forhåndsvisning af den udskrevne skabelon, inden den oprettede skabelon overføres til printeren.

Bemærkninger til oprettelse af skabeloner

- Noget af teksten i den skabelon, som overføres til printeren, kan blive udskrevet med lignende skrifttyper og tegnstørrelser, som er indlæst i printeren. Derfor kan den udskrevne label være forskellig fra billedet af skabelonen oprettet i P-touch Editor.
- Afhængigt af indstillingen for tekstobjektet kan tegnstørrelsen blive reduceret automatisk, eller noget af teksten bliver muligvis ikke udskrevet. Hvis dette sker, skal du ændre indstillingen for tekstobjektet.
- Selvom tegntypografier kan anvendes på individuelle tegn med P-touch Editor, kan typografier kun anvendes på en tekstblok med printeren. Desuden er visse tegntypografier ikke tilgængelige på printeren.
- Baggrunde angivet med P-touch Editor er ikke kompatible med printeren.
- Et P-touch Editor-layout, der bruger den delte udskrivningsfunktion (forstørrer labelen og udskriver den på to eller flere labels), kan ikke overføres.
- Kun den del af labelen, der er i udskriftsområdet, udskrives.
- Felter, der overskrider udskriftsområdet, bliver muligvis ikke udskrevet helt.

Bemærkninger til overførsel af skabeloner

- Den udskrevne label kan være forskellig fra det billede, der vises i eksempelsvisningsområdet i P-touch Transfer Manager.
- Hvis en todimensionel strekkode, der ikke findes på printeren, overføres til printeren, bliver strekkoden konverteret til et billede. Billedet af den konverterede strekkode kan ikke redigeres.
- Alle overførte objekter, som ikke kan redigeres af printeren, konverteres til billeder.
- Grupperede objekter konverteres til et enkelt bitmap.

Bemærkninger til overførsel af andre data end skabeloner

- Hvis antallet eller rækkefølgen af felter i en database ændres, og det kun er databasen (CSV-fil), der overføres for at opdatere den, forbindes databasen muligvis ikke korrekt med skabelonen. Desuden skal den første linje med data i den overførte fil genkendes af printeren som "feltnavn".
- Logoer, symboler og grafik, der downloades til printeren, skaleres automatisk til den indbyggede skrifttype eller et af de indbyggede symboler i biblioteket.



Relaterede informationer

- [Overførsel af skabeloner til printeren ved hjælp af P-touch Transfer Manager \(Windows\)](#)

▲ [Hjem](#) > [Overførsel af skabeloner til printeren \(P-touch Transfer Manager\) \(Windows\)](#) > [Overførsel af skabeloner til printeren ved hjælp af P-touch Transfer Manager \(Windows\)](#) > [Overførsel af skabeloner fra computeren til printeren \(Windows\)](#)

Overførsel af skabeloner fra computeren til printeren (Windows)

Du kan overføre skabeloner og andre data til printeren og gemme sikkerhedskopier af dine data på computeren. Hvis du vil bruge P-touch Transfer Manager, skal du først overføre skabeloner, der er oprettet i P-touch Editor, til P-touch Transfer Manager.



Relaterede informationer

- [Overførsel af skabeloner til printeren ved hjælp af P-touch Transfer Manager \(Windows\)](#)
 - [Overførsel af skabelonen til P-touch Transfer Manager \(Windows\)](#)
 - [Hovedvindue for P-touch Transfer Manager \(Windows\)](#)
 - [Overførsel af skabeloner eller andre data fra computeren til printeren \(Windows\)](#)

Overførsel af skabelonen til P-touch Transfer Manager (Windows)

1. Start P-touch Editor .

- **Windows 10/Windows Server 2016:**

Klik på **Start > Brother P-touch > P-touch Editor 5.2**, eller dobbeltklik på ikonet **P-touch Editor 5.2** på skrivebordet.

- **Windows 8/Windows 8.1/Windows Server 2012/Windows Server 2012 R2:**

Klik på ikonet **P-touch Editor 5.2** på skærmen **Apps**, eller dobbeltklik på ikonet **P-touch Editor 5.2** på skrivebordet.

- **Windows 7/Windows Server 2008/Windows Server 2008 R2:**

Klik på **Start > Alle programmer > Brother P-touch > P-touch Editor 5.2**, eller dobbeltklik på ikonet **P-touch Editor 5.2** på skrivebordet.

P-touch Editor starter.

2. Åbn den ønskede skabelon, eller opret et labellayout.

3. Klik på **Filer > Send skabelon > Send**.

P-touch Transfer Manager-vinduet åbnes. En skabelon overføres til mappen **Konfigurationer**.

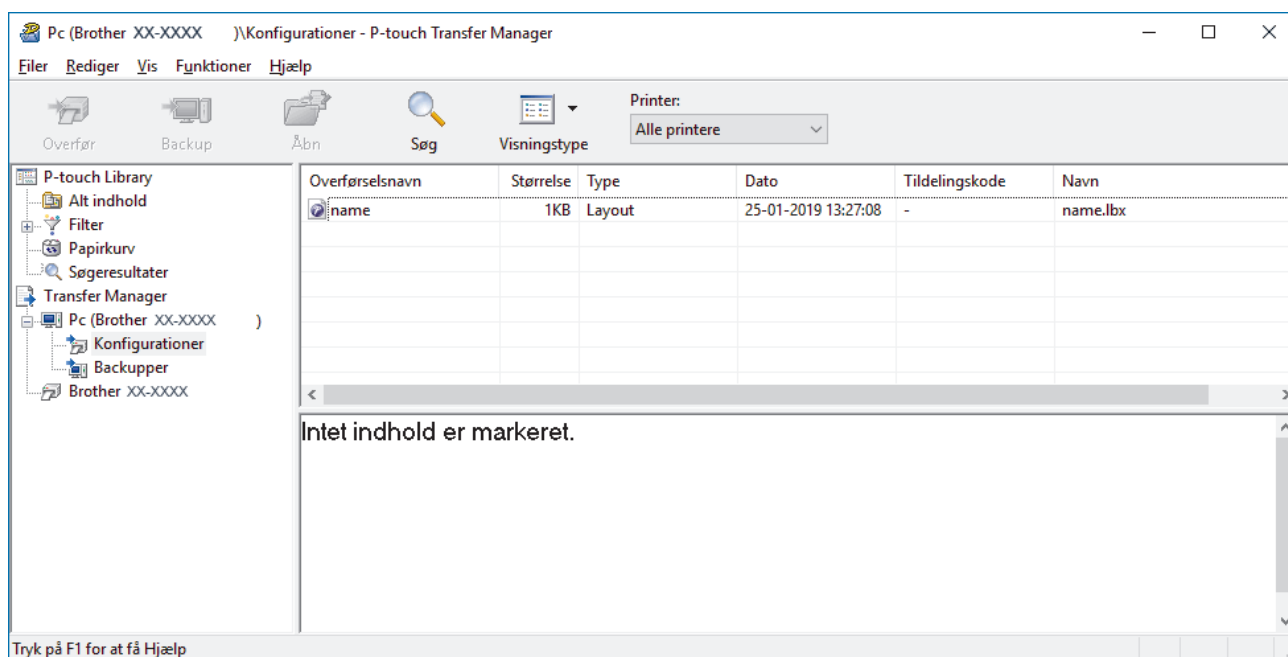

Relaterede informationer

- [Overførsel af skabeloner fra computeren til printeren \(Windows\)](#)

► Hjem > Overførsel af skabeloner til printeren (P-touch Transfer Manager) (Windows) > Overførsel af skabeloner til printeren ved hjælp af P-touch Transfer Manager (Windows) > Overførsel af skabeloner fra computeren til printeren (Windows) > Hovedvindue for P-touch Transfer Manager (Windows)

Hovedvindue for P-touch Transfer Manager (Windows)

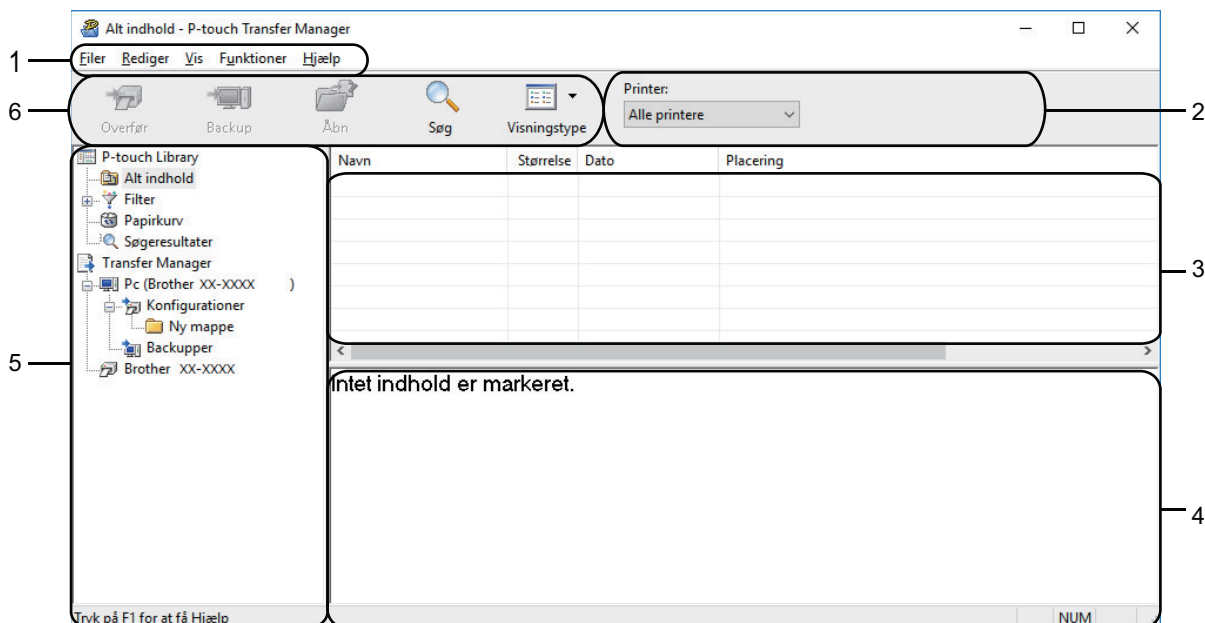

1. Menulinje

Giver adgang til forskellige kommandoer samlet under hver menutitel (menuerne **Filer**, **Rediger**, **Vis**, **Funktioner** og **Hjælp**) i henhold til deres funktioner.

2. Printervælger

Gør det muligt for dig at vælge en printer, der skal overføres data til. Når du vælger en printer, vises kun de data, der kan sendes til den valgte printer, på datalisten.

3. Skabelonliste

Viser en liste med skabeloner i den valgte mappe.

4. Forhåndsvisning

Viser en forhåndsvisning af skabelonerne i skabelonlisten.



5. Mappeliste



Viser en liste over mapper og printere. Når du vælger en mappe, vises skabelonerne i den valgte mappe i skabelonlisten. Hvis du vælger en printer, vises de aktuelle skabeloner og andre data, der er gemt i printeren.

6. Værktøjslinje

Giver adgang til ofte anvendte kommandoer.

Forklaring af ikonerne på værktøjslinjen

Ikon	Knapnavn	Funktion
	Overfør	Sender skabeloner og andre data fra computeren til printeren.
	Gem overførselsfil (Ikke tilsluttet til en printer)	Ændrer filtype for de data, der skal overføres til andre programmer. Vælg BLF som filtypenavn, når du udskriver labels med maselagringstilstand (USB), eller når du overfører dataene med BRAdmin Professional (LAN). Vælg PDZ , når dataene overføres via Transfer Express (USB). De tilgængelige interfaces kan variere afhængigt af din model.
	Backup	Henter skabeloner og andre data, der er gemt i printeren og gemmer dem på computeren.

Ikon	Knapnavn	Funktion
	Åbn	Åbner den valgte skabelon.
	Søg	Giver dig mulighed for at søge efter skabeloner eller andre data, der er registreret i P-touch Library.
	Visningstype	Skifter filvisningstype.



Relaterede informationer

- [Overførsel af skabeloner fra computeren til printeren \(Windows\)](#)
-

► Hjem > Overførsel af skabeloner til printeren (P-touch Transfer Manager) (Windows) > Overførsel af skabeloner til printeren ved hjælp af P-touch Transfer Manager (Windows) > Overførsel af skabeloner fra computeren til printeren (Windows) > Overførsel af skabeloner eller andre data fra computeren til printeren (Windows)

Overførsel af skabeloner eller andre data fra computeren til printeren (Windows)

Du kan overføre skabeloner, databaser og billeder fra computeren til printeren.



Oplysninger om at overføre skabeloner fra en mobilenhed til printeren kan findes ►► *Relaterede informationer*

1. Tilslut printeren til computeren via et USB-kabel, og tænd derefter printeren.
Printerens modelnavn vises ved siden af et printerikon i mappevisningen.
Hvis du vælger printeren i mappevisningen, vises de aktuelle skabeloner og andre data, der er gemt i printeren.



Hvis en printer er frakoblet eller offline, vises den ikke i mappevisningen.

2. Vælg den printer, som du vil overføre skabelonen eller andre data til.

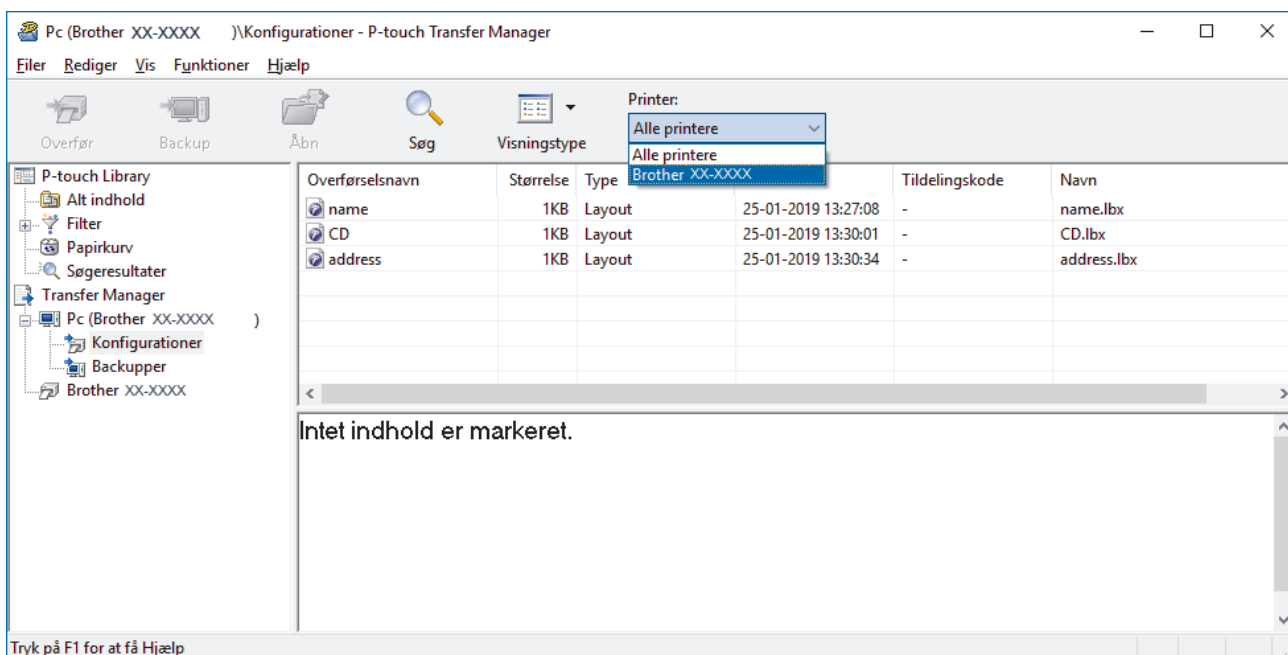

3. Højreklik på mappen **Konfigurationer**, vælg **Ny**, og opret derefter en ny mappe.

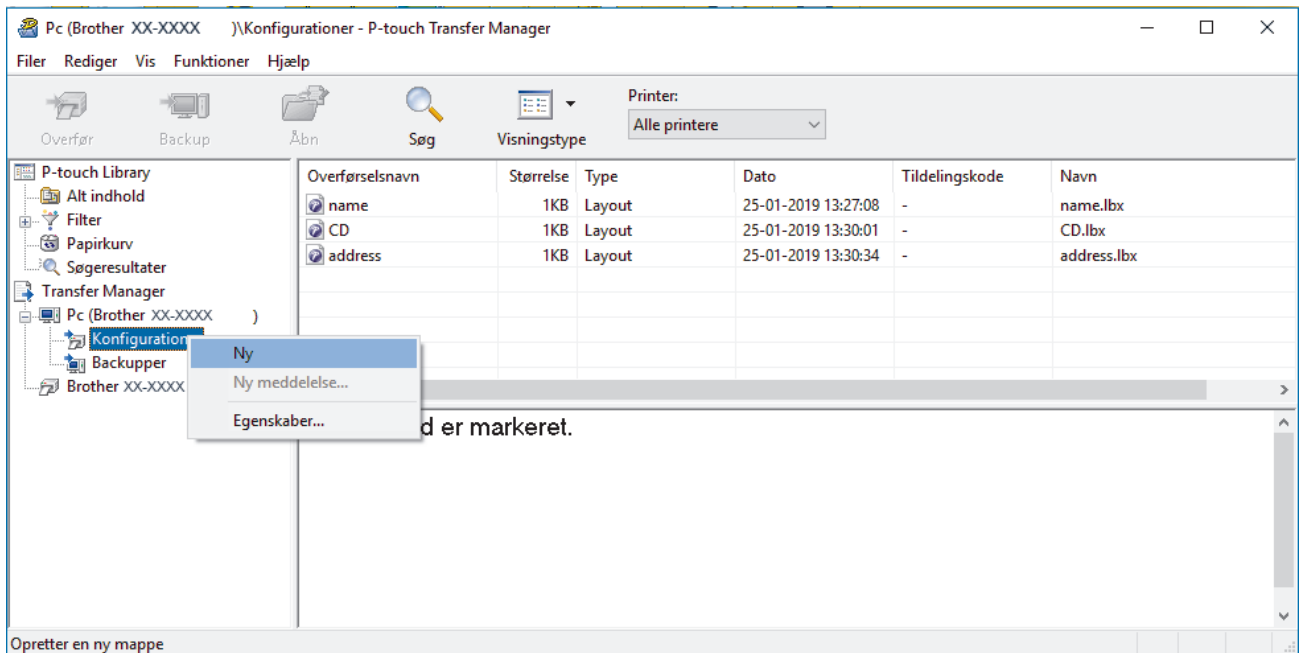

4. Gør et af følgende:

- Træk den skabelon eller de andre data, du vil overføre, til den nye mappe.
- Hvis du vil overføre mange skabeloner eller andre data, skal du trække de filer, du vil overføre, til den nye mappe og anbringe dem der. Hver fil tildeles et kodenummer (hukommelsesplacering i printeren), når den placeres i den nye mappe.

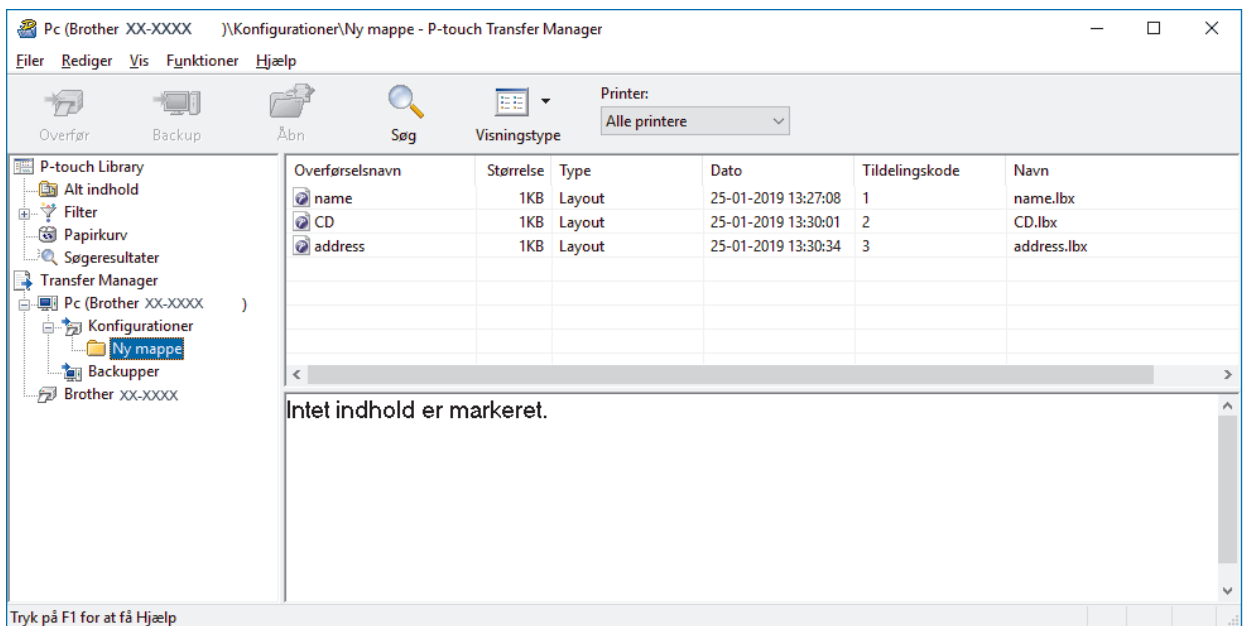

Datatype	Maksimalt antal elementer, der kan overføres	Oplysninger om begrænsninger
Skabelon	255	Hver skabelon kan højst indeholde 255 objekter.
Database	255	<ul style="list-style-type: none"> • Kun CSV-filer kan overføres. • Hver CSV-fil kan højst indeholde 65.000 poster.
Billede (overførte symboler)	255	<ul style="list-style-type: none"> • Kun BMP-filer kan overføres. • Monokrome BMP-filer anbefales. • Størrelsesbegrænsningen er 2560 x 2560 pixels. • Brede billeder bliver muligvis beskåret.



- Du kan bekræfte den tilgængelige plads i overførselsfilhukommelsen ved at udskrive printerindstillingsrapporten. Under **Available memory (Ledig hukommelse)** i rapporten kan du se den tilgængelige plads. Den ledige plads, der vises i **Available memory: ****B (Ledig hukommelse: ****B)** kan være forskellig fra den faktiske tilgængelige plads.
- Du kan se skabelonerne og andre data ved at vælge:
 - Mappen i mappen **Konfigurationer**
 - **Alt indhold**
 - En af kategorierne under **Filter**, f.eks. **Layout**

5. Hvis du vil ændre det kodenummer, der er tildelt til et element, skal du højreklikke på elementet, vælge menuen **Tildelingskode** og derefter vælge det ønskede kodenummer.

Overførselsnavn	Størrelse	Type	Dato	Tildelingskode	Navn
name	1KB	Layout	25-01-2019 13:27:08	1	name.lbx
CD	1KB	Layout	25-01-2019 13:30:01	2	CD.lbx
address	1KB	Layout	25-01-2019 13:30:01	2	address.lbx



- Alle data, der sendes til printerens hukommelse, tildelles et kodenummer, undtagen dataene i databaser.
- Hvis skabelonen eller andre data, der sendes til printerens hukommelse, har det samme kodenummer som en anden skabelon, der allerede er gemt i printerens hukommelse, overskriver den nye skabelon den gamle. Du kan bekræfte den tildelte skabelons numre, der er gemt i printerens hukommelse, ved at sikkerhedskopiere skabelonerne eller andre data.
- Hvis printerens hukommelse er fuld, skal du slette en eller flere skabeloner fra printerens hukommelse.

6. Hvis du vil ændre skabelonnavnene eller andre data, du vil overføre, skal du klikke på det ønskede element og derefter indtaste det nye navn.

Det antal tegn, der anvendes til skabelonnavnene, kan være begrænset afhængigt af printermodellen.

7. Vælg den mappe, der indeholder de skabeloner eller andre data, du vil overføre, og klik derefter på **Overfør**.

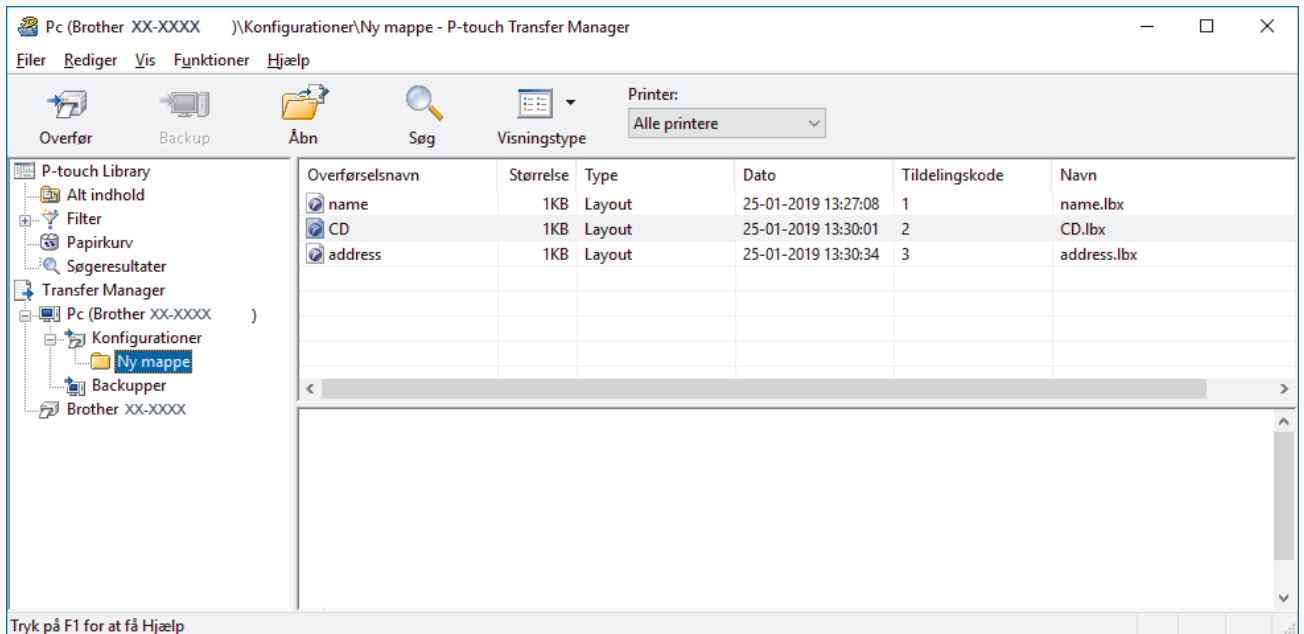

En bekræftelsesmeddelelse vises.



- Du kan også sende individuelle elementer til printeren uden at føje dem til en mappe. Vælg den skabelon eller de andre data, du vil overføre, og klik derefter på **Overfør**.
- Der kan vælges flere elementer og mapper, som kan overføres på én gang.

8. Klik på **OK**.

De valgte elementer sendes til printeren.



Relaterede informationer

- [Overførsel af skabeloner fra computeren til printeren \(Windows\)](#)

► Hjem > Overførsel af skabeloner til printeren (P-touch Transfer Manager) (Windows) > Overførsel af skabeloner til printeren ved hjælp af P-touch Transfer Manager (Windows) > Sikkerhedskopiering af skabeloner eller andre data gemt på printeren (Windows)

Sikkerhedskopiering af skabeloner eller andre data gemt på printeren (Windows)

Du kan hente skabeloner eller andre data, der er gemt i printerens og gemme dem på computeren.



- Sikkerhedskopierede skabeloner eller andre data kan ikke redigeres på computeren.
- Afhængigt af printermodellen kan sikkerhedskopierede skabeloner eller data måske ikke sendes mellem forskellige modeller.

1. Tilslut computeren og printeren, og tænd printerens.

Printerens modelnavn vises ved siden af et printerikon i mappevisningen. Hvis du vælger printerens i mappevisningen, vises de aktuelle skabeloner og andre data, der er gemt i printerens.

2. Vælg den printer, der skal sikkerhedskopieres fra, og klik derefter på **Backup**.

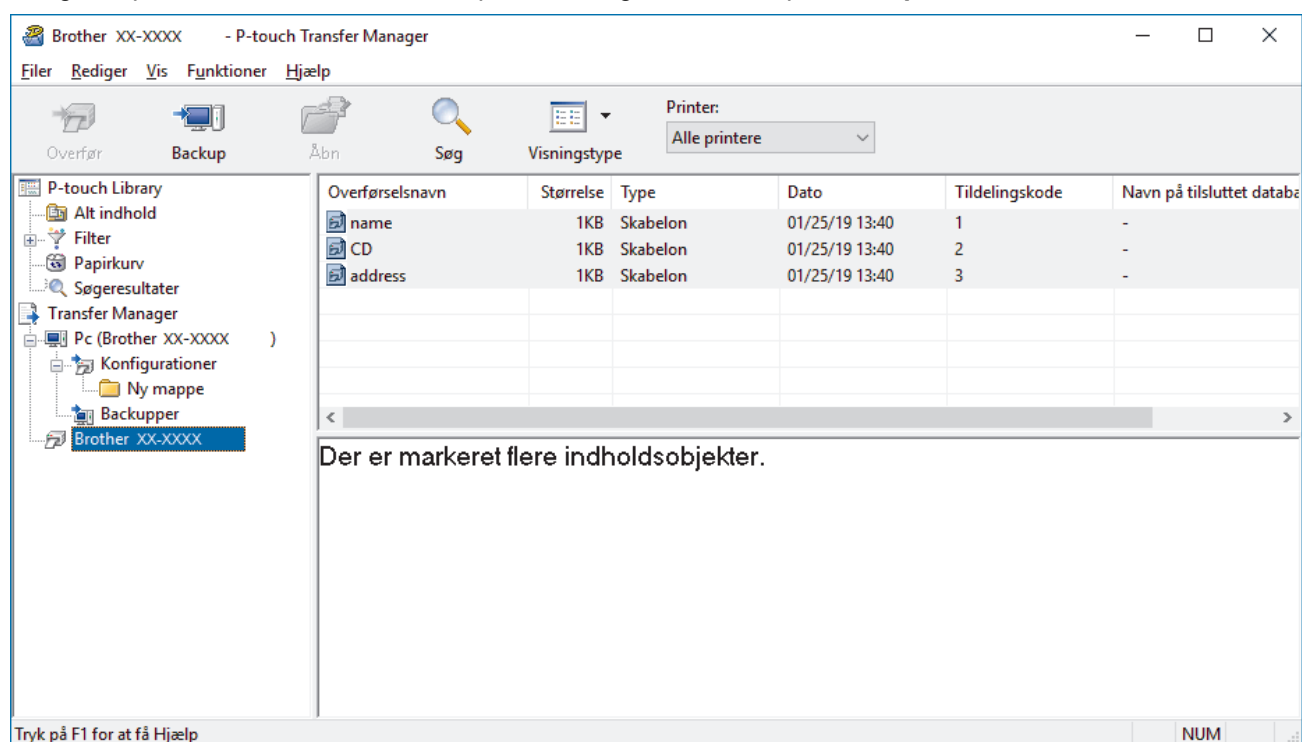

En bekræftelsesmeddelelse vises.

3. Klik på **OK**.

Der oprettes en ny mappe under printerens i mappevisningen. Mappenavnet dannes på grundlag af dato og klokkeslæt for sikkerhedskopieringen. Alle printerens skabeloner og andre data overføres til den nye mappe og gemmes på computeren.



Relaterede informationer

- [Overførsel af skabeloner til printerens ved hjælp af P-touch Transfer Manager \(Windows\)](#)

► Hjem > Overførsel af skabeloner til printeren (P-touch Transfer Manager) (Windows) > Overførsel af skabeloner til printeren ved hjælp af P-touch Transfer Manager (Windows) > Sletning af data på printeren (Windows)

Sletning af data på printeren (Windows)

Du kan slette alle skabeloner eller andre data, der er gemt på printeren.

1. Tilslut computeren og printeren, og tænd printeren.
Printerens modelnavn vises ved siden af et printerikon i mappevisningen.
2. Højreklik på printeren, og vælg derefter menuen **Slet alt**.

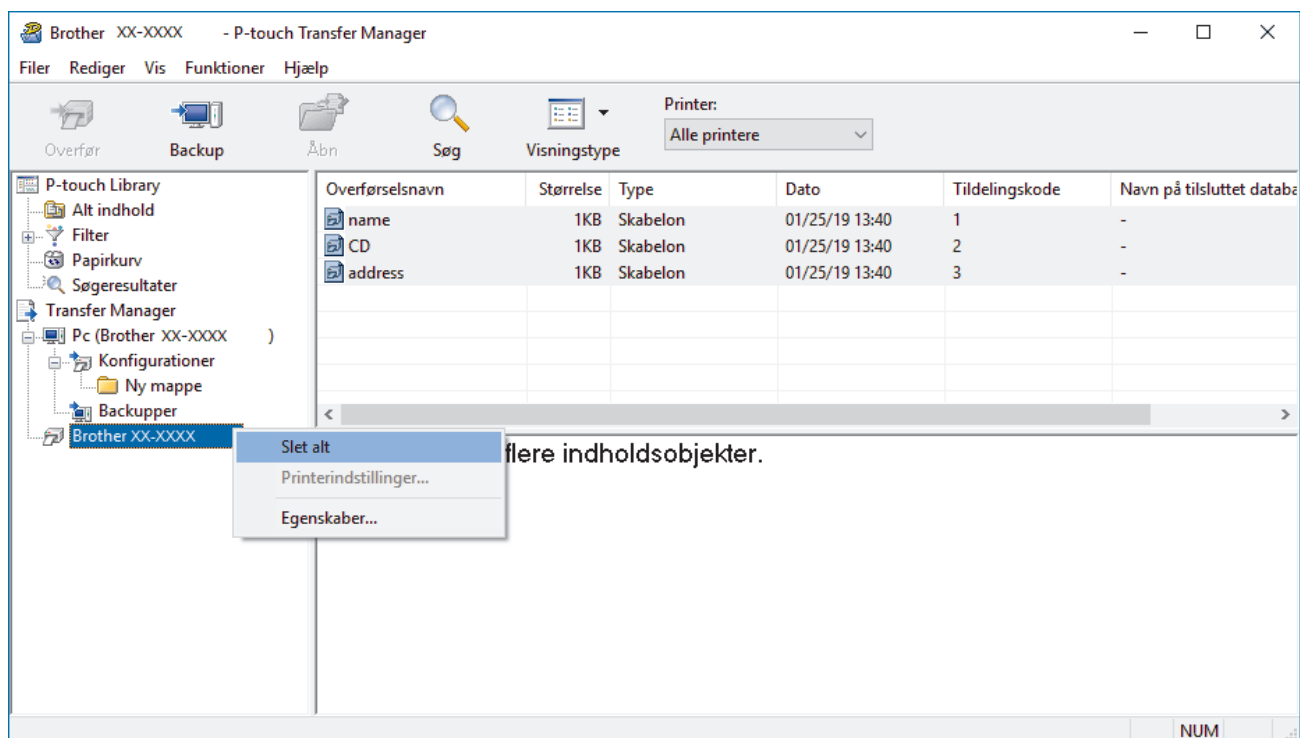

En bekræftelsesmeddelelse vises.

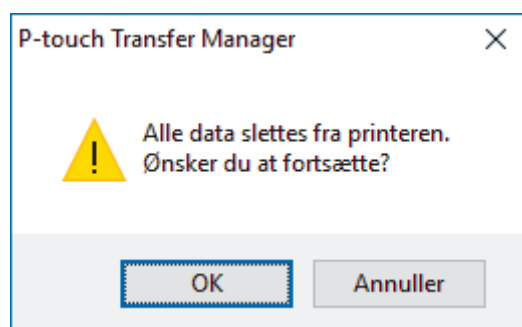

3. Klik på **OK**.
Alle skabeloner og andre data, der er gemt i printeren, slettes.

✓ Relaterede informationer

- [Overførsel af skabeloner til printeren ved hjælp af P-touch Transfer Manager \(Windows\)](#)

Oprettelse af overførselsfiler og overførselspakkefiler (Windows)

Brug P-touch Transfer Manager til at gemme skabelondata oprettet ved hjælp af P-touch Editor i BLF- eller PDZ-format, og overfør disse filer i dette format til en printer via et netværk, fra en computer eller mobilenhed.

Du kan også udskrive filer i BLF-format ved hjælp af masselagringstilstand.

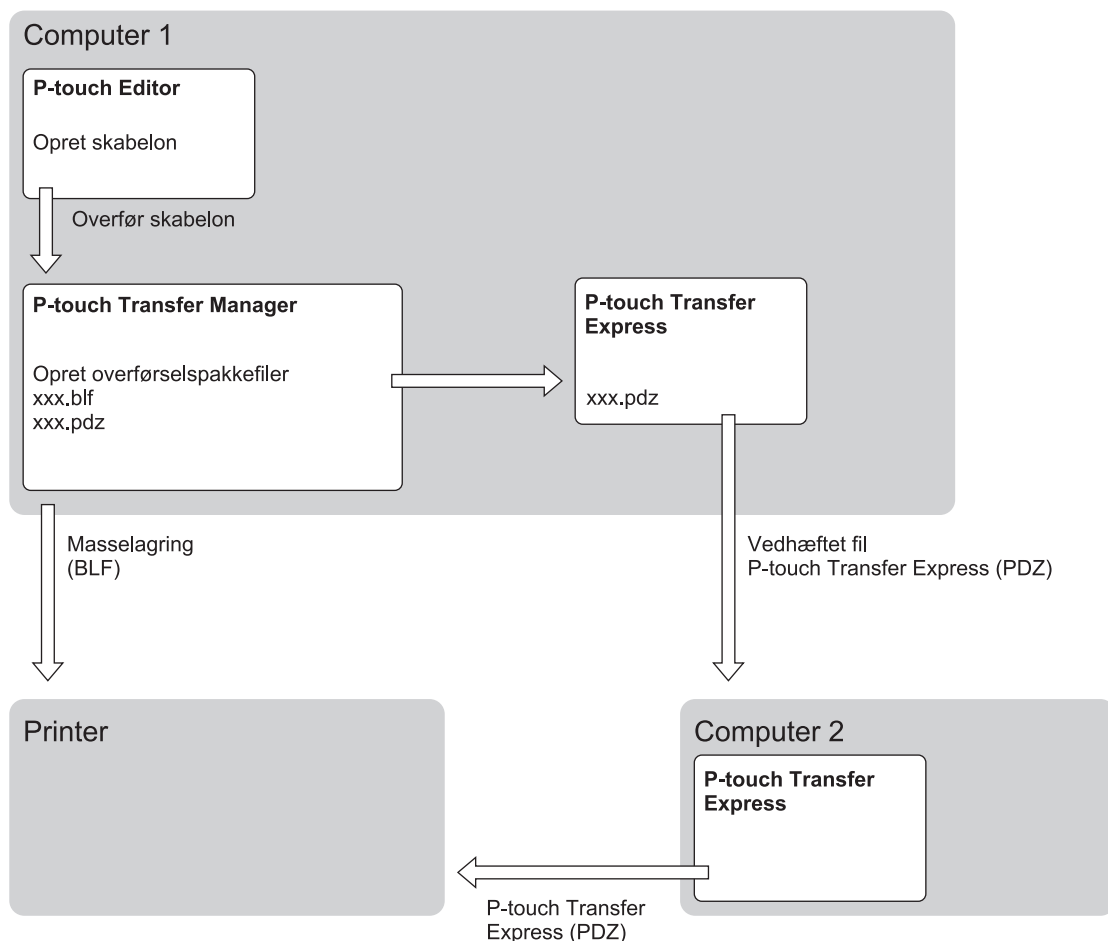

Skabelonoverførselsmetode		Filformat
Fra en computer	P-touch Transfer Express	PDZ
	Masselagring	BLF

1. Opret skabelonen ved hjælp af P-touch Editor, og overfør den derefter til P-touch Transfer Manager.



- Du finder flere oplysninger ►► *Relaterede informationer*
- Når du overfører en ny skabelon, skal du sørge for at angive et nummer for Tildelingskode (i P-touch Transfer Manager), der ikke anvendes i øjeblikket. Hvis det angivne nummer for Tildelingskode allerede bruges, vil den eksisterende skabelon blive overskrevet med den nye.

2. Uden at forbinde printeren til computeren skal du vælge mappen **Konfigurationer** i vinduet P-touch Transfer Manager og derefter vælge den skabelon, der skal gemmes.



Du kan vælge flere skabeloner på samme tid.

3. Klik på **Filer > Gem overførselsfil**.

BEMÆRK

Knappen **Gem overførselsfil** vises kun, hvis printeren er koblet fra computeren eller offline.



- Hvis du klikker på knappen **Gem overførselsfil**, når du har valgt **Konfigurationer**, gemmes alle skabeloner i mappen som overførselsfilen (BLF) eller overførselspakkefilen (PDZ).
 - Du kan kombinere flere skabeloner til en enkelt overførselsfil (BLF) eller overførselspakkefil (PDZ).
-

4. I feltet **Filtype** skal du vælge det skabelonformat, du ønsker, og derefter indtaste navnet og gemme skabelonen.



Relaterede informationer

- [Overførsel af skabeloner til printeren ved hjælp af P-touch Transfer Manager \(Windows\)](#)

Relaterede emner:

- [Overførsel af skabelonen til P-touch Transfer Manager \(Windows\)](#)
-

Distribution af skabeloner, der skal overføres til brugere uden brug af P-touch Transfer Manager (Windows)

Du kan overføre skabeloner til printeren med P-touch Transfer Express. Først opretter administratoren en skabelon, og derefter distribueres den sammen med P-touch Transfer Express. Du kan derefter bruge P-touch Transfer Express til at overføre skabelonen direkte til din printer.

Du kan downloade den nyeste version af P-touch Transfer Express på siden **Downloads** for din model på Brother Support-webstedet på support.brother.com.



- Når du overfører en ny skabelon, skal du sørge for at angive et nummer for Tildelingskode (i P-touch Transfer Manager), der ikke anvendes i øjeblikket. Hvis det angivne nummer for Tildelingskode allerede bruges, vil den eksisterende skabelon blive overskrevet med den nye.
- Denne funktion kræver en USB-forbindelse.

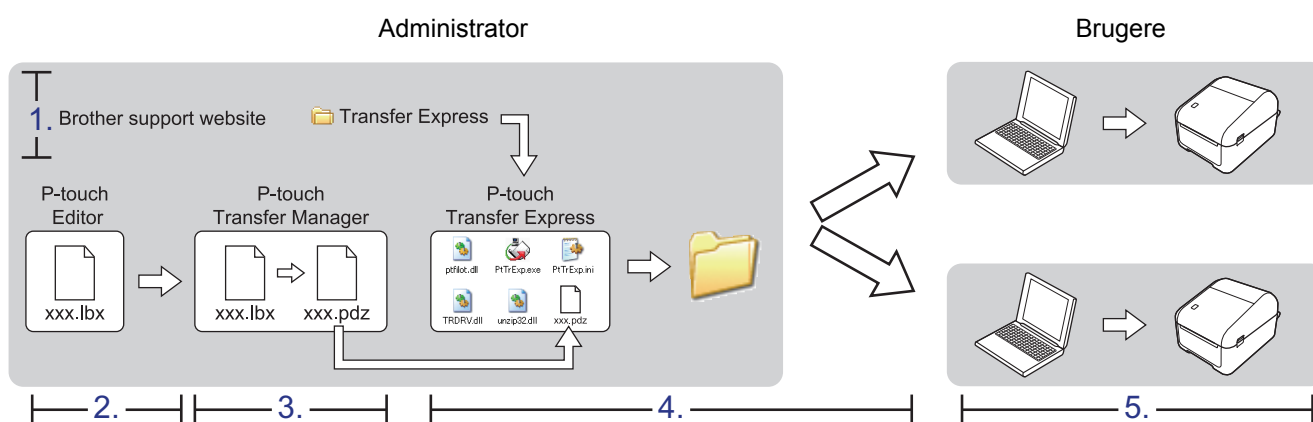

- >> [Administratoropgaver](#)
- >> [Brugeropgaver](#)

Administratoropgaver

- >> [Forberedelse af P-touch Transfer Express](#)
- >> [Overførsel af skabelonen til P-touch Transfer Manager](#)
- >> [Sådan gemmes skabelonen som en overførselspakkefil \(PDZ\)](#)
- >> [Distribution af overførselspakkefilen \(PDZ\) og P-touch Transfer Express til andre](#)

Forberedelse af P-touch Transfer Express

Printerdriveren skal være installeret inden brug af P-touch Transfer Express.



P-touch Transfer Express findes kun på engelsk.

1. Download P-touch Transfer Express til et vilkårligt sted på din computer.
2. Pak den downloadede fil ud (ZIP).

Overførsel af skabelonen til P-touch Transfer Manager

1. Start P-touch Editor 
 - **Windows 10/Windows Server 2016:**
Klik på **Start > Brother P-touch > P-touch Editor 5.2**, eller dobbeltklik på ikonet **P-touch Editor 5.2** på skrivebordet.
 - **Windows 8/Windows 8.1/Windows Server 2012/Windows Server 2012 R2:**

Klik på ikonet **P-touch Editor 5.2** på skærmen **Apps**, eller dobbeltklik på ikonet **P-touch Editor 5.2** på skrivebordet.

- **Windows 7/Windows Server 2008/Windows Server 2008 R2:**

Klik på **Start > Alle programmer > Brother P-touch > P-touch Editor 5.2**, eller dobbeltklik på ikonet **P-touch Editor 5.2** på skrivebordet.

P-touch Editor starter.

2. Åbn den ønskede skabelon.
3. Klik på **Filer > Send skabelon > Send**.

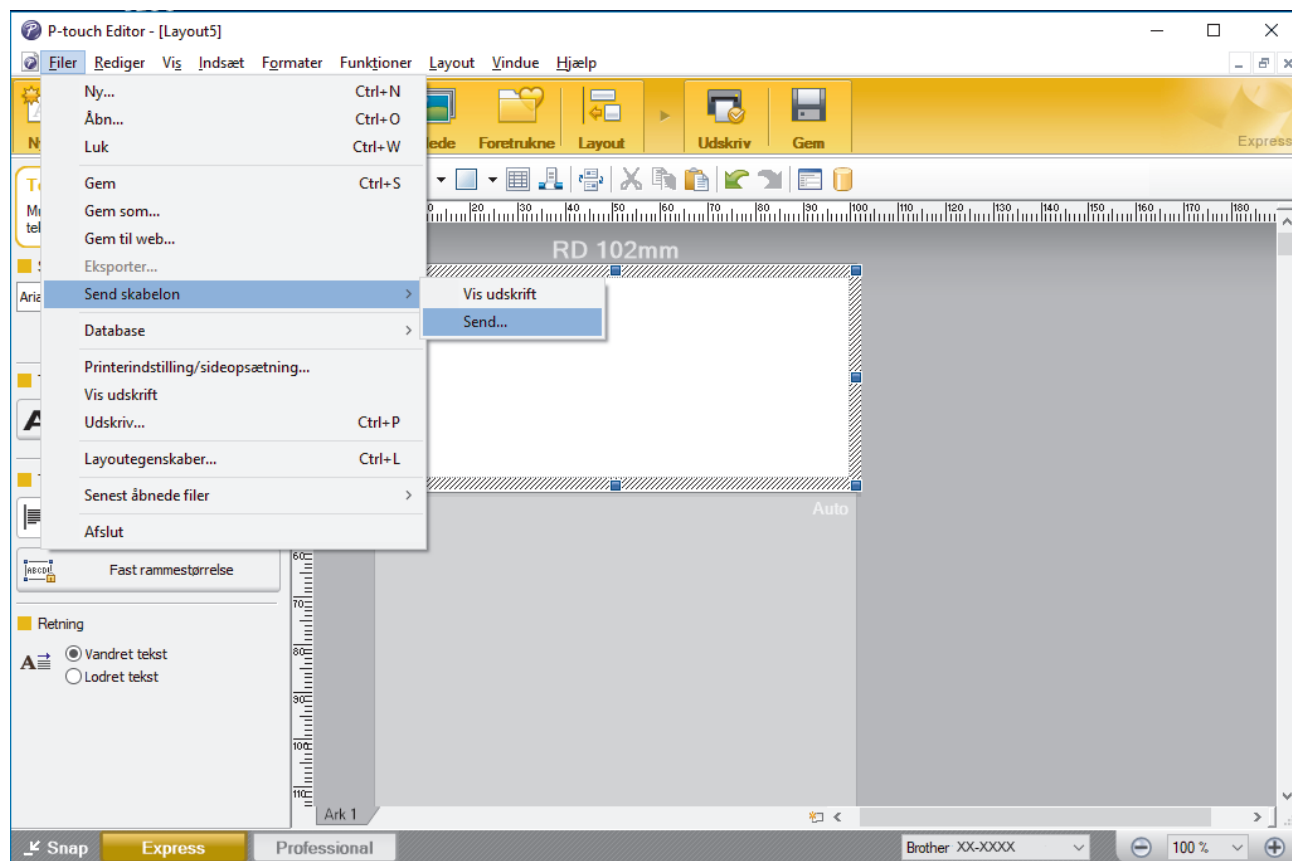

Skabelonen overføres til P-touch Transfer Manager. P-touch Transfer Manager starter.

Sådan gemmes skabelonen som en overførselspakkefil (PDZ)

Hvis du vil oprette en fil i et format, der kan bruges af P-touch Transfer Express, skal du gemme skabelonen som en overførselspakkefil (PDZ).

1. Vælg mappen **Konfigurationer** i vinduet P-touch Transfer Manager.
2. Vælg de skabeloner, du vil distribuere.
3. Klik på **Filer > Gem overførselsfil**.



- Indstillingen **Gem overførselsfil** vises kun, hvis printeren er koblet fra computeren eller offline.
- Hvis du klikker på indstillingen **Gem overførselsfil** efter at have valgt mappen **Konfigurationer** eller en oprettet mappe, gemmes alle skabeloner i mappen som overførselspakkefil (PDZ).
- Du kan kombinere flere skabeloner til en enkelt overførselspakkefil (PDZ).

4. Indtast navnet, og klik derefter på **Gem**.

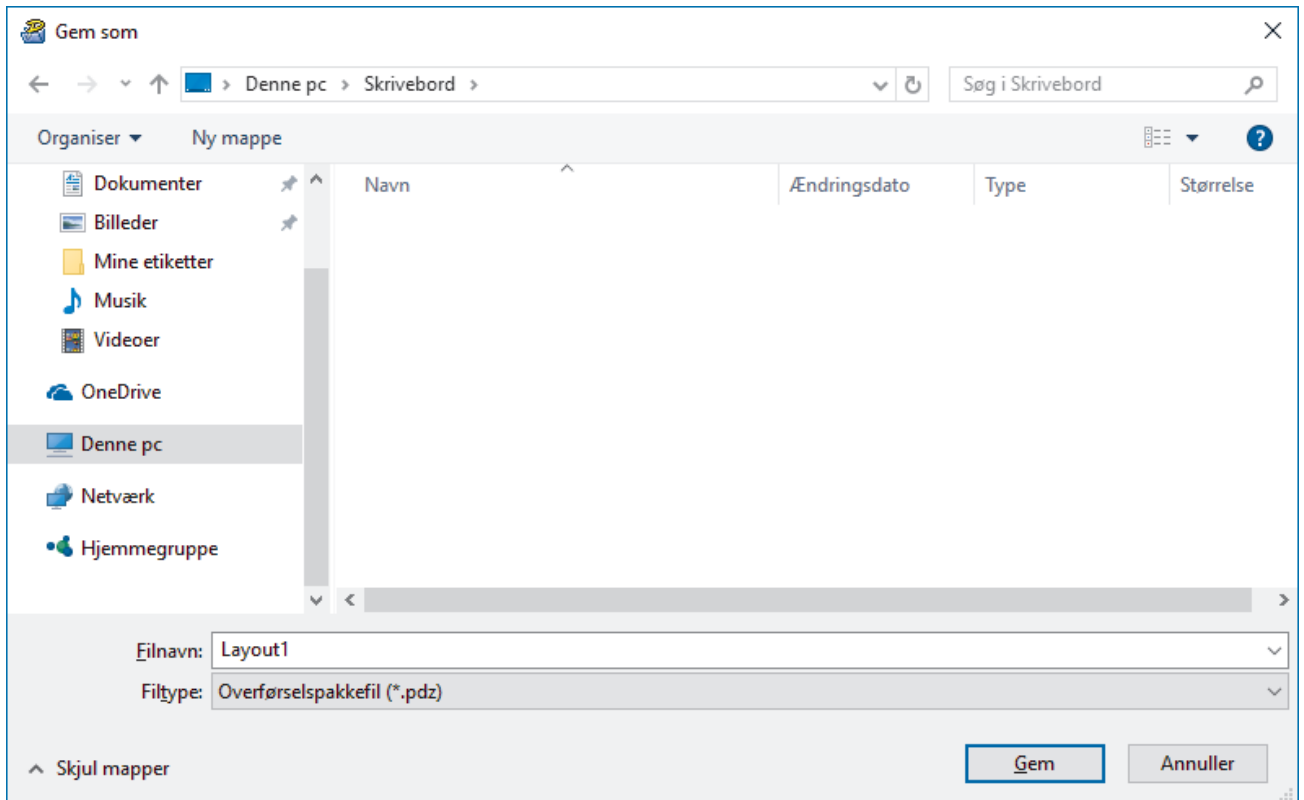

Skabelonen gemmes som en overførselspakkefil (PDZ).

Distribution af overførselspakkefilen (PDZ) og P-touch Transfer Express til andre



Hvis du allerede har downloadet P-touch Transfer Express, behøver administratoren ikke sende mappen Transfer Express. I så fald kan du simpelthen flytte den distribuerede overførselspakkefil til den downloadede mappe og derefter dobbeltklikke på PtTrExp.exe.

1. Flyt overførselspakkefilen (PDZ) til mappen med downloads.

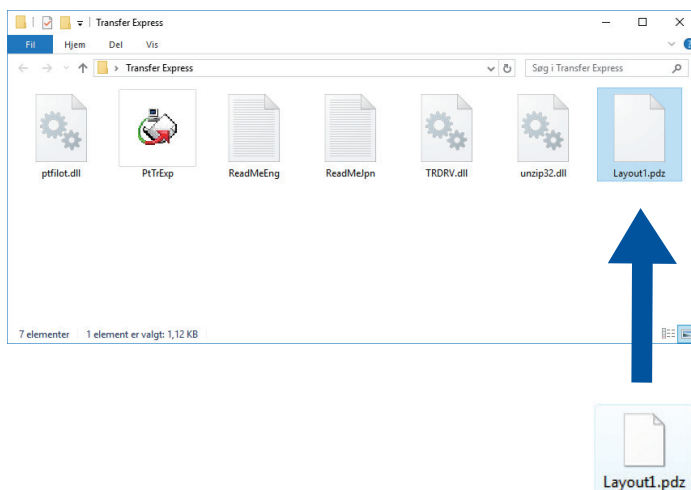

2. Distribuer alle filerne i mappen med downloads til andre.

Brugeropgaver

Overførsel af overførselspakkefilen (PDZ) til printeren

Du kan overføre overførselspakkefilen (PDZ) til printeren ved hjælp af P-touch Transfer Express modtaget fra administratoren.



Du må ikke slukke for strømmen, når du overfører skabeloner.

1. Tænd printeren.
2. Tilslut printeren til computeren ved hjælp af et USB-kabel.
3. Dobbeltklik på filen **PtTrExp.exe** modtaget fra administratoren.
4. Gør et af følgende:
 - Hvis du vil overføre en enkelt overførselspakkefil (PDZ) i den mappe, der indeholder filen **PtTrExp.exe**, skal du klikke på **Transfer**.
 - Hvis du vil overføre flere overførselspakkefiler (PDZ) i den mappe, der indeholder filen **PtTrExp.exe**, skal du gøre følgende:
 - a. Klik på **Browse**.

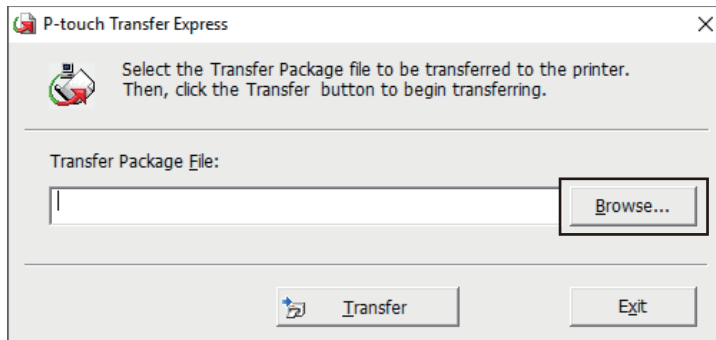

- b. Vælg den overførselspakkefil, du vil overføre, og klik derefter på **Åbn**.
 - c. Klik på **Transfer**.
 - d. Klik på **Yes**.
5. Når du er færdig, skal du klikke på **OK**.



Relaterede informationer

- [Overførsel af skabeloner til printeren \(P-touch Transfer Manager\) \(Windows\)](#)

Opbevaring eller administration af skabeloner (P-touch Library)

- [Redigering af skabeloner ved hjælp af P-touch Library \(Windows\)](#)
- [Udskrivning af skabeloner ved hjælp af P-touch Library \(Windows\)](#)
- [Søgning efter skabeloner ved hjælp af P-touch Library \(Windows\)](#)

Redigering af skabeloner ved hjælp af P-touch Library (Windows)

1. Start P-touch Library.

- **Windows 10/Windows Server 2016:**
Klik på **Start > Brother P-touch > P-touch Library 2.3**.
- **Windows 8/Windows 8.1/Windows Server 2012/Windows Server 2012 R2:**
Klik på ikonet **P-touch Library 2.3** på skærmen **Apps**.
- **Windows 7/Windows Server 2008/Windows Server 2008 R2:**
Klik på **Start > Alle programmer > Brother P-touch > P-touch Tools > P-touch Library 2.3**.

Hovedvinduet vises.

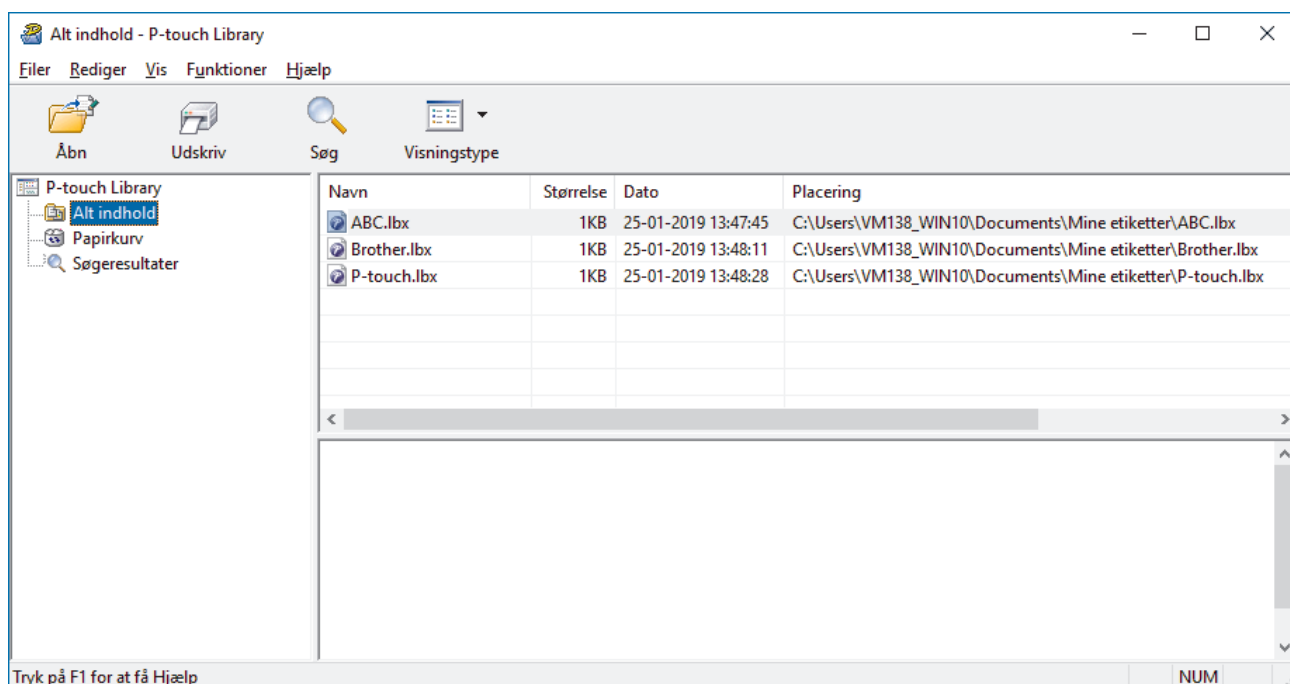

Oversigt over ikonerne på værktøjslinjen

Ikun	Knapnavn	Funktion
	Åbn	Åbner den valgte skabelon.
	Udskriv	Udskriver den valgte skabelon med printeren.
	Søg	Giver dig mulighed for at søge efter skabeloner, der er registreret i P-touch Library.
	Visningstype	Skifter filvisningstype.

2. Vælg den skabelon, du vil redigere, og klik derefter på **Åbn**.

Det program, der er tilknyttet skabelonen, starter, så du kan redigere skabelonen.



Relaterede informationer

- [Opbevaring eller administration af skabeloner \(P-touch Library\)](#)

Udskrivning af skabeloner ved hjælp af P-touch Library (Windows)

1. Start P-touch Library.

- **Windows 10/Windows Server 2016:**

Klik på **Start > Brother P-touch > P-touch Library 2.3**.

- **Windows 8/Windows 8.1/Windows Server 2012/Windows Server 2012 R2:**

Klik på ikonet **P-touch Library 2.3** på skærmen **Apps**.

- **Windows 7/Windows Server 2008/Windows Server 2008 R2:**

Klik på **Start > Alle programmer > Brother P-touch > P-touch Tools > P-touch Library 2.3**.

Hovedvinduet vises.

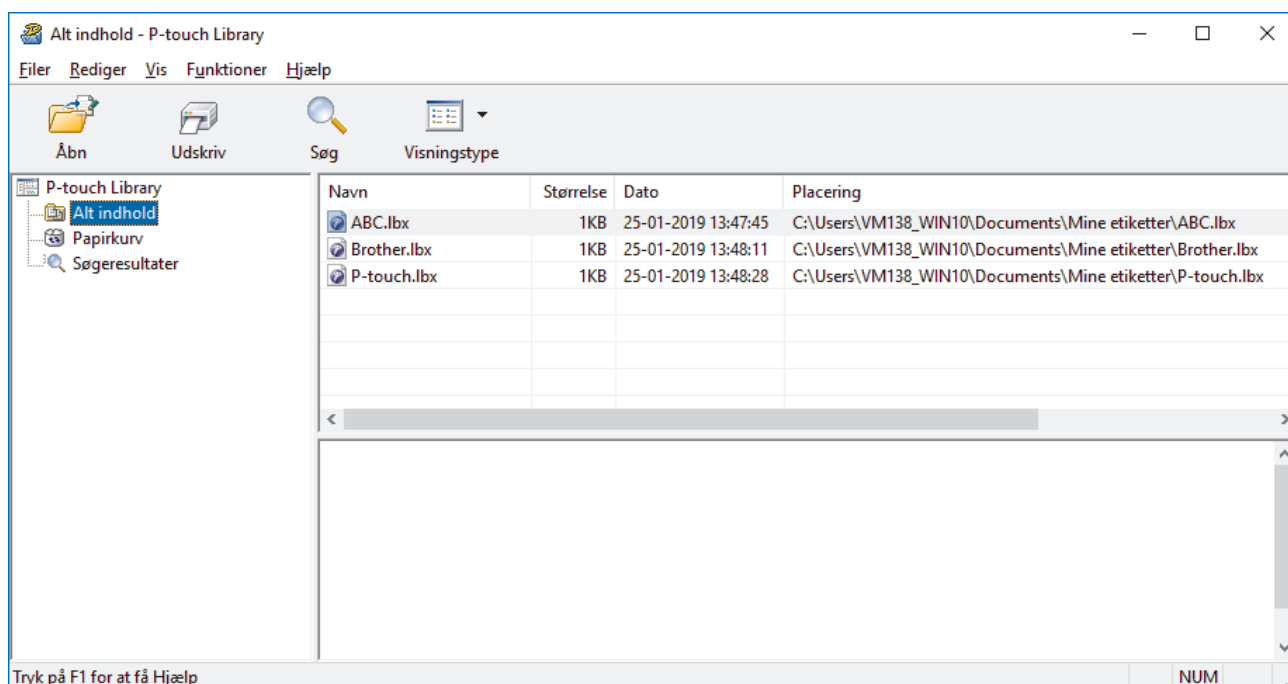

2. Vælg den skabelon, du vil udskrive, og klik derefter på **Udskriv**.

Den tilsluttede printer udskriver skabelonen.



Relaterede informationer

- [Opbevaring eller administration af skabeloner \(P-touch Library\)](#)

Søgning efter skabeloner ved hjælp af P-touch Library (Windows)

Du kan søge efter skabeloner, der er registreret i P-touch Library.

1. Start P-touch Library.

- **Windows 10/Windows Server 2016:**
Klik på **Start > Brother P-touch > P-touch Library 2.3**.
- **Windows 8/Windows 8.1/Windows Server 2012/Windows Server 2012 R2:**
Klik på ikonet **P-touch Library 2.3** på skærmen **Apps**.
- **Windows 7/Windows Server 2008/Windows Server 2008 R2:**
Klik på **Start > Alle programmer > Brother P-touch > P-touch Tools > P-touch Library 2.3**.

Hovedvinduet vises.

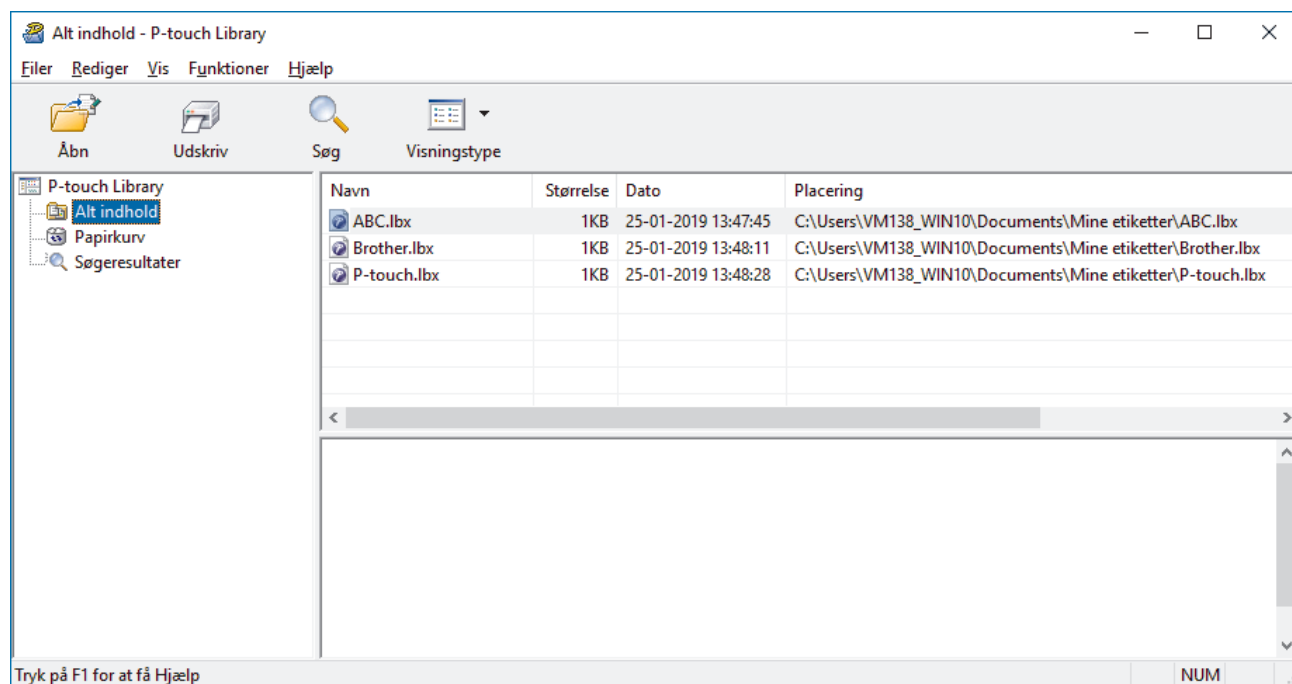

2. Klik på **Søg**.

Dialogboksen **Søg** vises.

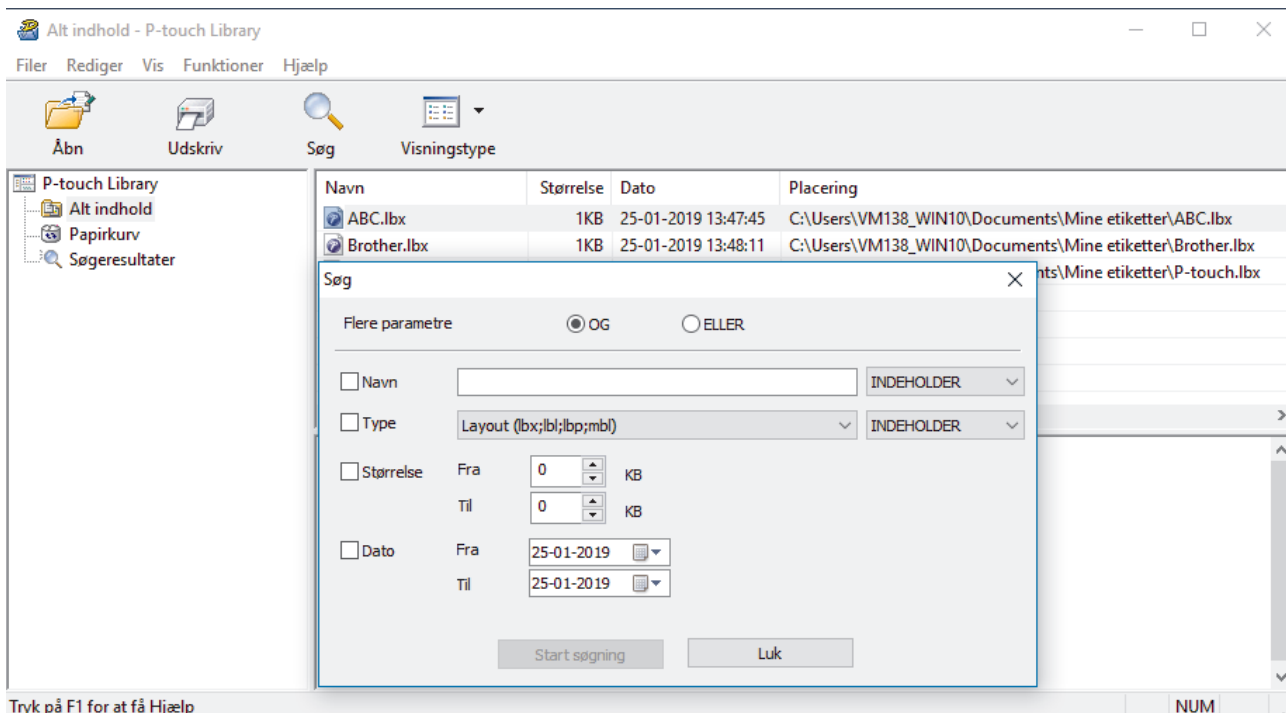

3. Angiv søgekriterier.

Følgende søgekriterier er tilgængelige:

Indstillinger	Detaljer
Flere parametre	Bestemmer, hvordan programmet søger, når der er angivet flere kriterier. Hvis du vælger OG , søger programmet efter filer, som opfylder alle kriterier. Hvis du vælger ELLER , søger programmet efter filer, som opfylder mindst et af kriterierne.
Navn	Søg efter en skabelon ved at angive filnavnet.
Type	Søg efter en skabelon ved at angive filtypen.
Størrelse	Søg efter en skabelon ved at angive filstørrelsen.
Dato	Søg efter en skabelon ved at angive fildatoen.

4. Klik på **Start søgning**.

Søgningen starter, og søgeresultaterne vises.

5. Luk dialogboksen **Søg**.

For at kontrollere søgeresultaterne skal du klikke på **Søgeresultater** i mappevisningen.



Du kan registrere skabeloner i P-touch Library ved at trække og slippe dem i mappen **Alt indhold** eller i mappelisten.



Relaterede informationer

- [Opbevaring eller administration af skabeloner \(P-touch Library\)](#)

Netværk

Relaterede modeller: TD-4420DN/TD-4520DN

- [Få flere oplysninger om netværksadministrationssoftware og hjælpeprogrammer](#)
- [Ændring af printerindstillinger ved hjælp af Webbaseret administration](#)

Få flere oplysninger om netværksadministrationssoftware og hjælpeprogrammer

Relaterede modeller: TD-4420DN/TD-4520DN

Web Based Management

Web Based Management er et hjælpeprogram, der anvender en standardwebbrowser til administration af din maskine vha. HTTP (Hyper Text Transfer Protocol) eller HTTPS (Hyper Text Transfer Protocol over Secure Socket Layer). Skriv maskinens IP-adresse i din webbrowser for at få adgang til og ændre printserverindstillingerne.

BRAdmin Light (Windows)

BRAdmin Light er et hjælpeprogram til at foretage den indledende installation af netværksforbundne Brother-printere. Dette hjælpeprogram kan søge efter Brother-printere på netværket, vise deres status og konfigurere de grundlæggende netværksindstillinger som f.eks. IP-adresse.

Gå ind på siden **Downloads** for din model på Brother Support-webstedet på support.brother.com for at downloade BRAdmin Light.



Hvis du bruger en firewall, anti-spyware eller antivirussoftware, skal du deaktivere dem midlertidigt. Når du er sikker på, at du kan udskrive, skal du aktivere dem igen.

BRAdmin Professional (Windows)

BRAdmin Professional er et hjælpeprogram til mere avanceret styring af netværkstilsluttede Brother-printere. Dette hjælpeprogram kan søge efter Brother-printere på dit netværk og vise deres status på et letlæseligt skærbillede i Windows Stifinder-stil, der ændrer farve for at identificere statussen for hver printer. Du kan konfigurere netværks- og printerindstillinger og opdatere printerfirmware fra en Windows-computer på dit LAN. BRAdmin Professional kan også registrere Brother-printeres aktivitet på dit netværk og eksportere de registrerede data.

Gå til siden **Downloads** for din model på Brother Support-webstedet på support.brother.com for at downloade den nyeste version af Brothers hjælpeprogram BRAdmin Professional.



- Nodenavnet vises i det aktuelle BRAdmin Professional-vindue.
Standardnodenavnet er "BRNxxxxxxxxxxxx". ("xxxxxxxxxxxx" er baseret på printerens MAC-adresse/Ethernet-adresse).
- Hvis du bruger en firewall, anti-spyware eller antivirussoftware, skal du deaktivere dem midlertidigt. Når du er sikker på, at du kan udskrive, skal du aktivere dem igen.



Relaterede informationer

- [Netværk](#)

Opdatering

- [Opdatering af P-touch Editor \(Windows\)](#)
- [Opdatering af firmwæren](#)

Opdatering af P-touch Editor (Windows)

Installer printerdriveren, før P-touch Editor opdateres.

1. Start P-touch Update Software.

- **Windows 10/Windows Server 2016:**

Klik på **Start > Brother P-touch > P-touch Update Software**, eller dobbeltklik på ikonet **P-touch Update Software** på skrivebordet.

- **Windows 8/Windows 8.1/Windows Server 2012/Windows Server 2012 R2:**

Klik på ikonet **P-touch Update Software** på skærmen **Apps**, eller dobbeltklik på ikonet **P-touch Update Software** på skrivebordet.

- **Windows 7/Windows Server 2008/Windows Server 2008 R2:**

Klik på **Start > Alle programmer > Brother P-touch > P-touch Update Software**, eller dobbeltklik på ikonet **P-touch Update Software** på skrivebordet.

2. Klik på ikonet **Opdatering af computersoftware**.

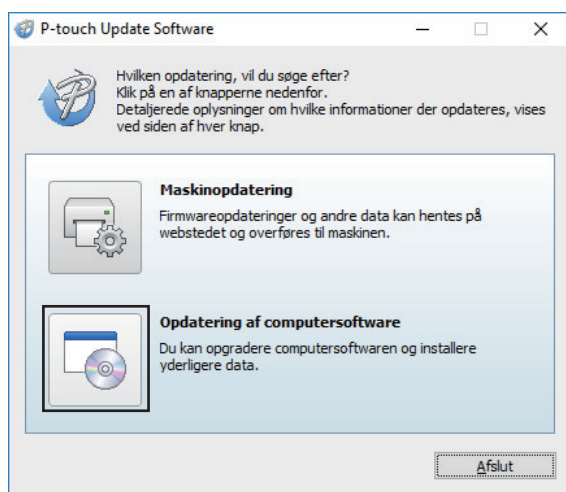

3. Vælg indstillingerne **Printer** og **Sprog**, markér afkrydsningsfeltet ud for P-touch Editor, og klik derefter på **Installer**.

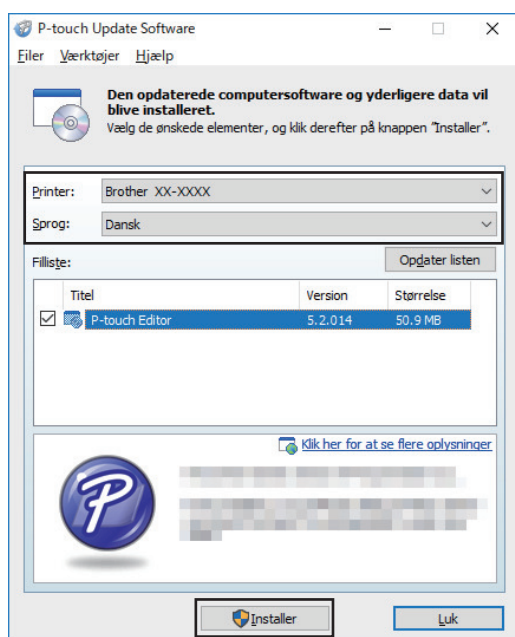

Når installationen er færdig, vises en bekræftelsesdialogboks.



Relaterede informationer

- [Opdatering](#)

Opdatering af firmwaren

- Inden du opdaterer firmwaren, skal du installere printerdriveren.
- Du må ikke slukke for strømmen, når du overfører data eller opdaterer firmware.
- Hvis et andet program kører, skal du afslutte det.

1. Tænd printeren, og tilslut USB-kablet.
2. Start P-touch Update Software.
 - **Windows 10/Windows Server 2016:**
Klik på **Start > Brother P-touch > P-touch Update Software**, eller dobbeltklik på ikonet **P-touch Update Software** på skrivebordet.
 - **Windows 8/Windows 8.1/Windows Server 2012/Windows Server 2012 R2:**
Klik på ikonet **P-touch Update Software** på skærmen **Apps**, eller dobbeltklik på ikonet **P-touch Update Software** på skrivebordet.
 - **Windows 7/Windows Server 2008/Windows Server 2008 R2:**
Klik på **Start > Alle programmer > Brother P-touch > P-touch Update Software**, eller dobbeltklik på ikonet **P-touch Update Software** på skrivebordet.
3. Klik på ikonet **Maskinopdatering**.

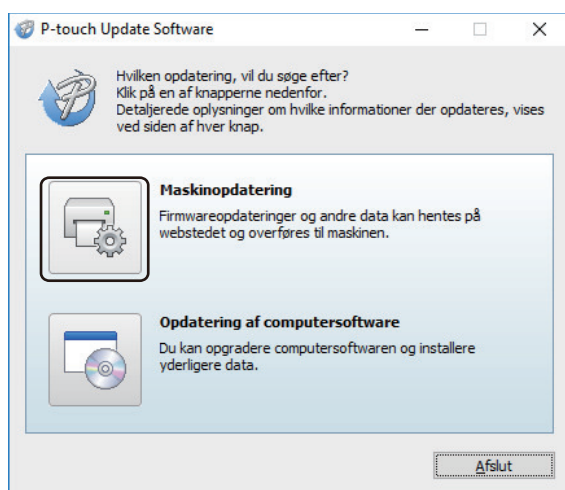

4. Vælg indstillingen **Printer**, kontrollér, at maskinen er tilsluttet korrekt, og klik derefter på **OK**.

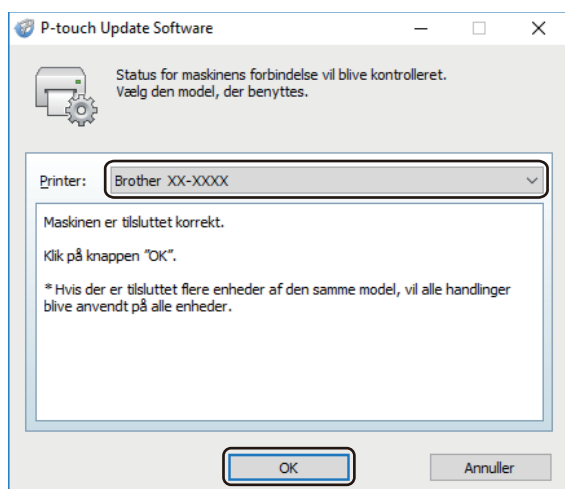

5. Vælg indstillingen **Sprog**, markér afkrydsningsfeltet ud for den firmware, du vil opdatere til, og klik derefter på **Overfør**.

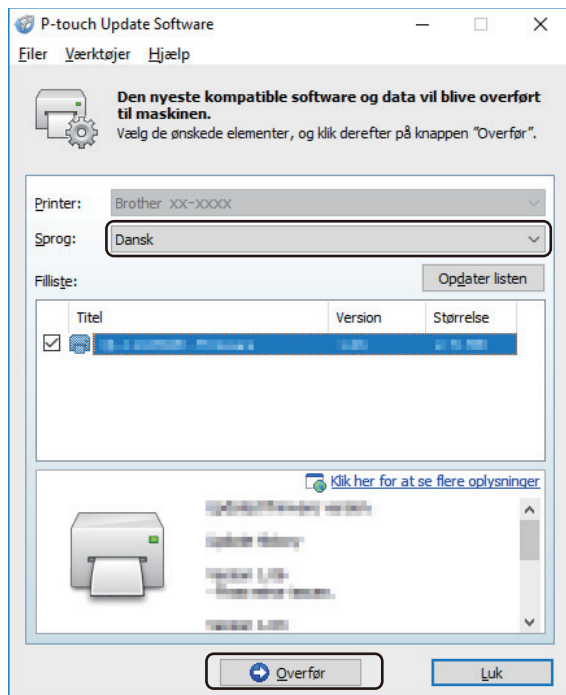

BEMÆRK

Du må ikke slukke for printeren eller fjerne kablet under dataoverførslen.

6. Markér det indhold, der skal opdateres, og klik derefter på **Start** for at starte opdateringen. Firmwareopdateringen starter.

BEMÆRK

Du må ikke slukke for printeren eller fjerne kablet under opdateringsprocessen.



Relaterede informationer

- [Opdatering](#)

Printerindstillinger

- [Ændring af printerindstillinger ved hjælp af printerindstillingsværktøjet \(Windows\)](#)
- [Anvendelse af indstillingsændringer på flere printere \(Windows\)](#)
- [Ændring af printerindstillinger ved hjælp af Webbaseret administration](#)
- [Bekræftelse af printerindstillinger](#)

Ændring af printerindstillinger ved hjælp af printerindstillingsværktøjet (Windows)

- Kontrollér, at lysnetadapteren er tilsluttet til printeren, og at netledningen er tilsluttet en stikkontakt.
- Kontrollér, at printerdriveren er korrekt installeret, og du kan udskrive.
- Tilslut printeren til en computer med et USB-kabel.



- Printerindstillingsværktøjet installeres sammen med printerdriveren og anden software, når du bruger installationsprogrammet.
- Printer Setting Tool (Printerindstillingsværktøj) er kun tilgængeligt med kompatible printere fra Brother.

1. Tilslut den printer, du vil konfigurere, til computeren.
2. Start printerindstillingsværktøjet.
 - **Windows 10/Windows Server 2016:**
Klik på **Start > Brother > Printer Setting Tool**.
 - **Windows 8/Windows 8.1/Windows Server 2012/Windows Server 2012 R2:**
Klik på ikonet **Printer Setting Tool** på skærmen **Apps**.
 - **Windows 7/Windows Server 2008/Windows Server 2008 R2:**
Klik på **Start > Alle programmer > Brother > Label & Mobile Printer > Printer Setting Tool**.

Hovedvinduet vises.

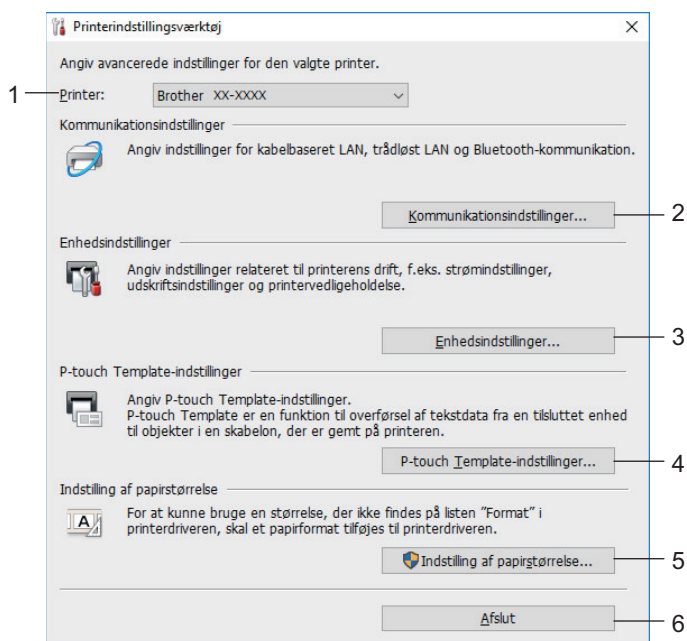

1. Printer

Viser en liste over tilsluttede printere.

2. Kommunikationsindstillinger (TD-4420DN/TD-4520DN)

(TD-4420DN/TD-4520DN) Angiver indstillinger for kabelbaseret LAN-kommunikation.

3. Enhedsindstillinger

Angiver enhedsindstillinger. F.eks. indstillinger for strømstyring.

4. P-touch Template-indstillinger

Angiver P-touch Template-indstillinger.

Yderligere oplysninger ►► *P-touch skabelonvejledning/ Command Reference* (kun på engelsk). Du kan downloade den nyeste version fra Brothers supportwebsted på support.brother.com/manuals.

5. Indstilling af papirstørrelse

Tilføj medieoplysninger og indstillinger til printerdriveren for at bruge en størrelse, der ikke findes på listen **Papirstørrelse** i printerdriveren.

BEMÆRK

For at åbne **Indstilling af papirstørrelse** skal du være logget på med administratorrettigheder.

6. Afslut

Lukker vinduet.

3. Kontrollér, at den printer, du vil konfigurere, vises ud for **Printer**.
Hvis der vises en anden printer, skal du vælge den ønskede printer på rullelisten.
4. Vælg de indstillinger, du vil ændre, og angiv eller rediger derefter indstillingerne i dialogboksen.
5. Klik på **Anvend** for at anvende indstillingerne på printeren.
6. Klik på **Afslut** i hovedvinduet for at afslutte angivelsen af indstillinger.



Brug kun Printer Setting Tool (Printerindstillingsværktøj) til at konfigurere printeren, når printeren er inaktiv. Printeren vil muligvis ikke fungere korrekt, hvis du forsøger at konfigurere den, mens den behandler eller udskriver et udskriftsjob.



Relaterede informationer

- [Printerindstillinger](#)
 - [Kommunikationsindstillinger for printerindstillingsværktøjet \(Windows\)](#)
 - [Enhedsindstillinger for printerindstillingsværktøjet \(Windows\)](#)
 - [P-touch Template-indstillinger for printerindstillingsværktøjet \(Windows\)](#)
 - [Indstilling af papirstørrelse i printerindstillingsværktøjet \(Windows\)](#)
-

Kommunikationsindstillinger for printerindstillingsværktøjet (Windows)

Relaterede modeller: TD-4420DN/TD-4520DN

Brug Kommunikationsindstillinger i printerindstillingsværktøjet til at angive eller ændre printerens kommunikationsinformation, når du forbinder printeren og computeren med et USB-kabel. Du kan ikke blot ændre kommunikationsindstillingerne for én printer, men du kan også anvende de samme indstillinger på flere forskellige printere.

- >> [Indstillingsdialogboks](#)
- >> [Menulinje](#)
- >> [Fanen **Generelt**](#)
- >> [Fanerne **Kabelbaseret LAN**](#)

Indstillingsdialogboks

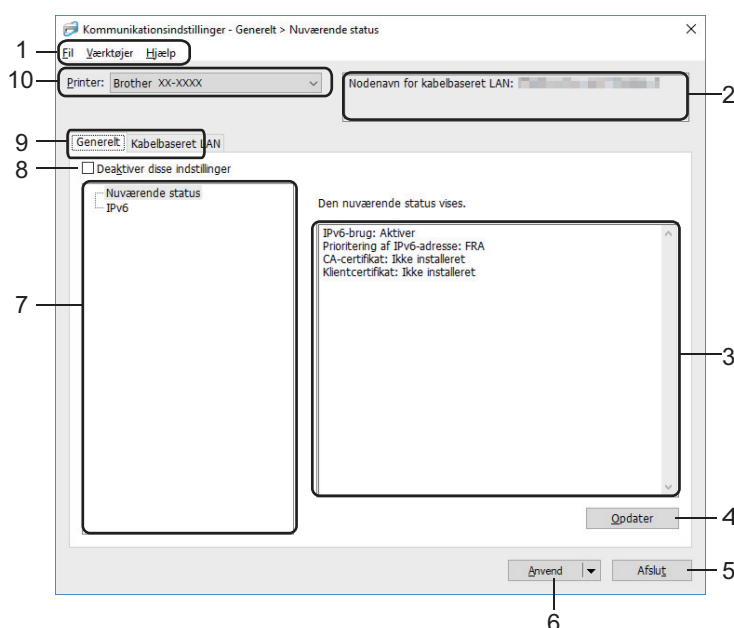

1. Menulinje

Giver adgang til forskellige kommandoer samlet under hver menutitel (menuerne **Fil**, **Værktøjer** og **Hjælp**) i henhold til deres funktioner.

2. Nodenavn

Viser nodenavnet (noder kan omdøbes).

3. Indstillingsvisning/redigeringsområde

Viser de aktuelle indstillinger for det valgte element.

4. Opdater

Opdaterer de viste indstillinger med de nyeste oplysninger.

5. Afslut

Afslutter vinduet **Kommunikationsindstillinger** og vender tilbage til hovedvinduet i printerindstillingsværktøjet.



Indstillingerne anvendes ikke på printere, hvis der klikkes på **Afslut**, uden at der klikkes på knappen **Anvend** efter ændring af indstillingerne.

6. Anvend

Anvendes indstillingerne på printeren. For at gemme de angivne indstillinger i en kommandofil skal du vælge kommandoen **Gem i kommandofil** på rullelisten. Den gemte kommandofil kan bruges med masselagringstilstanden til at anvende indstillingerne på en printer.





Hvis du klikker på **Anvend**, anvendes alle indstillinger under alle faner på printeren. Hvis afkrydsningsfeltet **Deaktiver disse indstillinger** er markeret, anvendes indstillingerne ikke.

7. Elementer

Hvis menuen **Nuværende status** er valgt, vises de nuværende indstillinger i indstillingsvisningen/redigeringsområdet. Vælg elementet for de indstillinger, du vil ændre.

8. Deaktiver disse indstillinger

Når dette afkrydsningsfelt er markeret, vises  på fanen, og indstillingerne kan ikke længere angives eller ændres. Indstillinger under en fane, hvor  vises, bliver ikke anvendt på printeren, selvom du klikker på **Anvend**. Derudover gemmes eller eksporteres indstillingerne under fanen ikke, når kommandoen **Gem i kommandofil** eller **Eksporter** anvendes. For at anvende indstillingerne på printeren eller gemme eller eksportere dem skal du sørge for at fjerne markeringen i afkrydsningsfeltet.

9. Indstillingsfaner

Indeholder indstillinger, som kan angives eller ændres. Hvis  vises på fanen, anvendes indstillingerne ikke på printeren.

10. Printer

Viser en liste over tilsluttede printere.

Menulinje

Indstillinger for menuen **Fil**

• Anvend indstillingerne på printeren

Anvendes indstillingerne på printeren.

• Gem indstillinger i kommandofil

Gemmer de angivne indstillinger i en kommandofil. Filtypenavnet er BIN. Den gemte kommandofil kan bruges med masselagringstilstanden til at anvende indstillingerne på en printer.



- Hvis afkrydsningsfeltet **Deaktiver disse indstillinger** er markeret, gemmes indstillingerne ikke.
- Følgende oplysninger gemmes ikke i kommandofilen:
 - Nodenavn
 - IP-adresse, undernetmaske og standardgateway (når IP-adressen er sat til **STATIC**)
- De gemte kommunikationsindstillingskommandoer skal kun bruges til at anvende indstillingerne på en printer. For at anvende indstillingerne på printeren ved hjælp af denne kommandofil skal du bruge masselagringstilstanden.
- Gemte kommandofiler indeholder godkendelsesnøgler og adgangskoder. Tag de nødvendige forholdsregler for at beskytte gemte kommandofiler, f.eks. ved at gemme dem et sted, hvor andre brugere ikke kan få adgang til dem.
- Send ikke kommandofilerne til en anden printermodel.

• Installer certifikater

Nogle netværksgodkendelsesmetoder kan kræve et certifikat.

Installer et certifikat på den tilsluttede printer, eller gem et certifikat som en kommandofil, der kan distribueres til de samme printermodeller.

• Importer

- Vælg en profil, der skal importeres

Importerer den eksporterede fil og anvender indstillingerne på en printer. Klik på **Gennemse**, og vælg den fil, du vil importere. Indstillingerne i den valgte fil vises i indstillingsvisningen/redigeringsområdet.



- Alle indstillinger kan importeres, undtagen nodenavne.
- Kun profiler, der er kompatible med den valgte printer, kan importeres.
- Hvis den importerede profils IP-adresse er indstillet til **STATIC**, skal du ændre IP-adressen for den importerede profil, hvis det er nødvendigt, så den ikke svarer til IP-adressen for en eksisterende konfigureret printer på netværket.

• Eksporter

Gemmer de aktuelle indstillinger i en fil. Hvis afkrydsningsfeltet **Deaktiver disse indstillinger** er markeret, gemmes indstillingerne ikke.



Eksporterede filer er ikke krypterede.

Indstillinger for menuen **Værktøjer**

• Ydeligere indstillinger

- **Genstart printeren automatisk, når de nye indstillinger er foretaget**

Hvis dette afkrydsningsfelt er markeret, genstarter printeren automatisk, når kommunikationsindstillingerne anvendes. Hvis dette afkrydsningsfelt ikke er markeret, skal du genstarte printeren manuelt.



Når du konfigurerer flere printere, kan du reducere den tid, der skal bruges på at ændre indstillinger, ved at fjerne markeringen i dette afkrydsningsfelt. I dette tilfælde anbefaler vi at markere dette afkrydsningsfelt, når du konfigurerer den første printer, så du kan bekræfte, at alle indstillinger fungerer som tilsigtet.

- **Finder automatisk den tilsluttede printer og henter de aktuelle indstillinger**

Når dette afkrydsningsfelt er markeret, og en printer er tilsluttet til computeren, findes printeren automatisk, og printerens aktuelle indstillinger vises i ruden **Nuværende status**.



Hvis den tilsluttede printer er anderledes end den printer, der er vist i rullelisten **Printer**, ændres de indstillinger, der er tilgængelige på alle faner, så de passer til den tilsluttede printer.

• Skift nodenavn/Bluetooth-enhedsnavn

Gør det muligt at omdøbe et nodenavn.

• Gendan standardkommunikationsindstillinger

Gendanner fabriksindstillingerne for kommunikationsindstillingerne.

Indstillinger for menuen **Hjælp**

• Vis Hjælp

Viser Hjælpeemnerne.

Fanen Generelt

IPv6

• IPv6-brug

Vælger **Aktiver** eller **Deaktiver**.

• Prioritering af IPv6-adresse

Vælger, om en IPv6-adresse skal prioriteres.

Fanerne Kabelbaseret LAN

TCP/IP

• Bootmetode

Vælger indstillingen **AUTO**, **BOOTP**, **DHCP**, **RARP** eller **STATIC**.

• IP-adresse/Undernetmaske/Gateway

Angiver de forskellige netværksværdier. Du kan kun indtaste disse indstillinger, når IP-adressen er indstillet til **STATIC**.

• DNS-servermetode

Vælger indstillingen **AUTO** eller **STATIC**.

- **IP-adresse for primær DNS-server/IP-adresse for sekundær DNS-server**

Du kan kun indtaste disse indstillinger, når DNS-serveren er indstillet til **STATIC**.

IPv6

- **Statisk IPv6-adresse**
Angiver en permanent IPv6-adresse.
- **Aktiver denne adresse**
Aktiverer den angivne statiske IPv6-adresse.
- **Primære DNS server IPv6 adresse/Sekundær DNS server IPv6 adresse**
Angiver DNS-serverens IPv6-adresser.
- **IPv6-adresseliste**
Viser listen med IPv6-adresser.

Kabelbaseret 802.1x-godkendelse

Konfigurerer IEEE 802.1x-godkendelse.

- **Status for kabelbaseret 802.1x**
Aktiver eller deaktiver IEEE 802.1x-godkendelse for kablet netværk.
- **Godkendelsesmetode**
Vælg godkendelsesmetoden.
- **Bruger-id/Adgangskode**
Du kan kun angive indstillinger, når EAP-MD5, EAP-FAST, PEAP, EAP-TTLS eller EAP-TLS er valgt som godkendelsesmetode. Med EAP-TLS er det desuden ikke nødvendigt at registrere en adgangskode, men der skal registreres et klientcertifikat. Et certifikat registreres ved at oprette forbindelse til printeren fra en webbrowser og derefter angive certifikatet. Installation af godkendelsescertifikatet kan også ske med printerindstillingsværktøjet ved at gå til menulinjen: **Fil > Installer certifikater**.



Relaterede informationer

- [Ændring af printerindstillinger ved hjælp af printerindstillingsværktøjet \(Windows\)](#)
-

Enhedsindstillinger for printerindstillingsværktøjet (Windows)

Brug Enhedsindstillinger i printerindstillingsværktøjet til at angive eller ændre printerindstillinger, når printeren og computeren forbindes med et USB-kabel. Du kan ikke blot ændre enhedsindstillingerne for en printer, men du kan også anvende de samme indstillinger på flere printere. Når der udskrives fra et computerprogram, kan der vælges forskellige udskrivningsindstillinger fra printerdriveren, men ved at bruge værktøjet Enhedsindstillinger i printerindstillingsværktøjet kan der vælges mere avancerede indstillinger. Når du åbner vinduet **Enhedsindstillinger**, hentes og vises printerens aktuelle indstillinger. Hvis de aktuelle indstillinger ikke kan hentes, vises de tidligere indstillinger. Hvis de aktuelle indstillinger ikke kan hentes, og der ikke er blevet angivet tidligere indstillinger, vises maskinens fabriksindstillinger.

>> [Indstillingsdialogboks](#)

>> [Menulinje](#)

>> [Fanen Grundlæggende](#)

>> [Fanen Avanceret](#)

>> [Fanen Udskrivningsposition/sensorer](#)

>> [Fanen Admin.indst.](#)

Indstillingsdialogboks

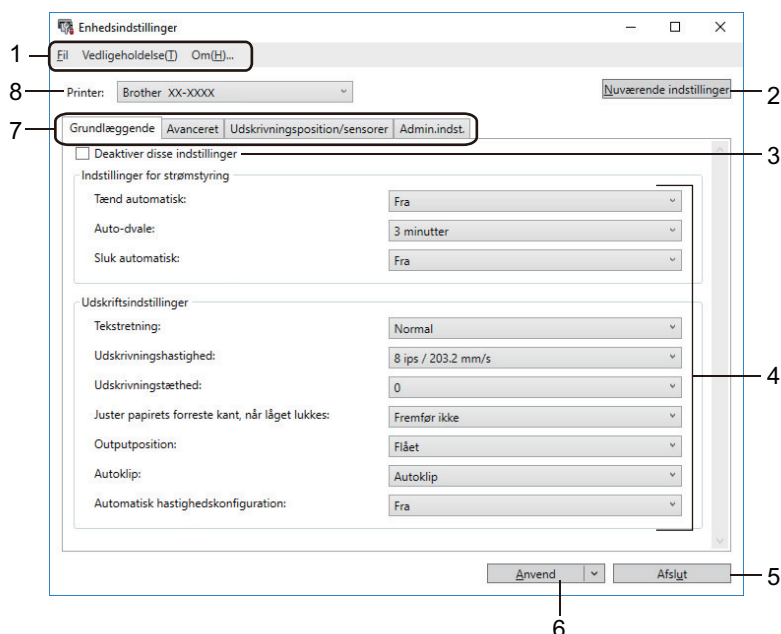



1. Menulinje

Giver adgang til forskellige kommandoer samlet under hver menutitel (menuerne **Fil**, **Vedligeholdelse(T)** og **Om**) i henhold til deres funktioner.

2. Nuværende indstillinger

Henter indstillingerne for den aktuelt tilsluttede printer og viser dem i dialogboksen. Indstillinger kan også hentes for parametre på faner med .

3. Deaktiver disse indstillinger

Når dette afkrydsningsfelt er markeret, vises  på fanen, og indstillingerne kan ikke længere angives eller ændres. Indstillinger under en fane, hvor  vises, bliver ikke anvendt på printeren, selvom du klikker på **Anvend**. Derudover gemmes eller eksporteres indstillingerne under fanen ikke, når kommandoen **Gem i kommandofil** eller **Eksporter** anvendes.

4. Parametre

Viser de nuværende indstillinger.

5. Afslut

Afslutter vinduet **Enhedsindstillinger** og vender tilbage til hovedvinduet i printerindstillingsværktøjet.

6. Anvend

Anvendes indstillingerne på printeren. For at gemme de angivne indstillinger i en kommandofil skal du vælge kommandoen **Gem i kommandofil** på rullelisten.

Den gemte kommandofil kan bruges med masselagringstilstanden til at anvende indstillingerne på en printer.

7. Indstillingsfaner

Indeholder indstillinger, som kan angives eller ændres.



Hvis  vises på fanen, kan indstillingerne ikke ændres. Desuden bliver indstillingerne under fanen ikke anvendt på printeren, selvom du klikker på **Anvend**. Indstillingerne under fanen gemmes eller eksporteres ikke, når kommandoerne **Gem i kommandofil** eller **Eksporter** anvendes.

8. Printer

Angiver den printer, du vil konfigurere.

Menulinje

Indstillinger for menuen **Fil**

- **Anvend indstillingerne på printeren**
Anvendes indstillingerne på printeren.
- **Kontrollér indstilling**
Viser de nuværende indstillinger.
- **Gem indstillinger i kommandofil**
Gemmer de angivne indstillinger i en kommandofil.
- **Importer**
Importerer en eksporteret fil.
- **Eksporter**
Gemmer de aktuelle indstillinger i en fil.
- **Afslut**
Afslutter vinduet **Enhedsindstillinger** og vender tilbage til hovedvinduet i printerindstillingsværktøjet.

Indstillinger for menuen **Vedligeholdelse(T)**



Du skal have administratorrettigheder for computeren eller printeren for at vise visse elementer. Kontrollér, om du har administratorrettigheder for printeren ved at klikke på menuen **Printeregenskaber** og derefter klikke på fanen **Sikkerhed**.

- **Gem printlog i fil**
Gemmer printloggen i en fil i CSV-format.
- **Udskriv enhedsindstillinger**
Udskriver en rapport, der indeholder oplysninger om den aktuelle firmwareversion og enhedsindstillinger.



Når du udskriver denne rapport, anbefaler vi, at du bruger en 62 mm eller bredere RD-rulle.

- **Kontroller printhovedets status**
Kontrollerer, om der er problemer med printhovedet.
- **Nulstil til fabriksindstillinger**
(TD-4410D) Nulstiller alle indstillingerne til fabriksindstillingerne, herunder enhedsindstillinger og overførte data.
(TD-4420DN/TD-4520DN) Nulstiller alle indstillingerne til fabriksindstillingerne, herunder enhedsindstillinger, overførte data og netværksindstillinger.
- **Nulstil kun enhedsindstillinger**

Nulstiller de indstillinger, som i Enhedsindstillinger kan ændres til fabriksindstillingerne.

- **Slet skabelon og database**

Sletter de skabeloner og databaser, der er gemt i printeren.

- **Slet printlog**

Sletter den printlog, der er gemt i printeren.

- **Ydeligere indstillinger**

Hvis afkrydsningsfeltet **Vis ikke en fejlmeddelelse, hvis de nuværende indstillinger ikke kan hentes ved start** er markeret, vises der ikke en meddelelse næste gang.

Fanen Grundlæggende

- **Tænd automatisk**

Angiver, om printeren tændes automatisk, når netledningen tilsluttes en stikkontakt.

- **Auto-dvale**

Angiver det tidsrum, der skal forløbe, før printeren automatisk går i slumretilstand.



- Printeren vil automatisk skifte til slumretilstand, når det angivne stykke tid er gået, under følgende betingelser:

- Printeren modtager ikke data.
- Der er ikke tilsluttet et netværkskabel. (TD-4420DN/TD-4520DN)
- I inaktiv tilstand.
- Når der ikke kommunikeres ved hjælp af serielporten.

- Slumretilstand annulleres, når følgende handlinger udføres:

- Der er trykket på en af printerknapperne.
- Rullerummets dæksel åbnes eller lukkes.
- Printeren modtager data. (undtagen via serielporten)
- Et USB-kabel frakobles og tilsluttes derefter igen.

- **Sluk automatisk**

Angiver det tidsrum, der skal gå, før printeren automatisk slukkes, når den er tilsluttet en stikkontakt.



- Printeren vil automatisk skifte til slukket tilstand, når det angivne stykke tid er gået, under følgende betingelser:

- Printeren modtager ikke data.
- Der er ikke tilsluttet et netværkskabel. (TD-4420DN/TD-4520DN)
- I inaktiv tilstand.
- Når der ikke kommunikeres ved hjælp af serielporten.

- Slukket tilstand annulleres, når følgende handlinger udføres:

- Der er trykket på en af printerknapperne.
- Rullerummets dæksel åbnes eller lukkes.
- Printeren modtager data. (undtagen via serielporten)
- Et USB-kabel frakobles og tilsluttes derefter igen.

- **Tekstretning**

Vælger udskriftsretningen.

- **Udskrivningshastighed**

Vælger printerens udskrivningshastighed.

- **Udskrivningstæthed**

Justerer printerens udskrivningstæthed.

- **Juster papirets forreste kant, når låget lukkes**

Vælger, om papiret automatisk fremføres, når låget lukkes.

- **Outputposition**

Vælger medieudgangsplaceringen.

- **Autoklip**



Indstiller klippemetoden, når der udskrives flere labels.

- **Automatisk hastighedskonfiguration**

Justerer automatisk udskrivningshastigheden og udskriver med optimal udskriftstæthed.

Fanen Avanceret

- **Funktion på fremføringsknap**

Vælger den handling, der skal udføres, når der trykkes på  . Hvis **Programindstillinger** er valgt, skal du klikke på **Fil** og vælge kommandofilen.

- **Funktionstastens funktion**

Vælger den handling, der skal udføres, når der trykkes på . Hvis **Programindstillinger** er valgt, skal du klikke på **Fil** og vælge kommandofilen.

Hvis skæreenheden er monteret, kan manuel afskæring indstilles ved hjælp af funktionstasten.

- **Udskriv informationsrapport**

Vælger den information, du vil medtage i printerinformationsrapporten.

- **Indstilling for JPEG-udskrivning**

Vælger metoden for billedbehandling, når der udskrives JPEG-billeder.

- **Serietilstand**

Angiver metoden til serialisering (nummerering) for dine udskrevne labels.

- **Gem printerens printlog**

Vælger, om printerens printlog skal gemmes. Hvis **Deaktiver** er valgt, kan indstillingen **Gem printlog i fil** ikke aktiveres.

- **Udskriftsdata efter udskrivning**

Angiver, om udskriftsdata slettes efter udskrivning.

Fanen Udskrivningsposition/sensorer

Hvis der anvendes RD-ruller, er det ikke nødvendigt at justere sensorerne.

- **Justering af referencepunkt for udskrivning**

Justerer placeringen af referencepunktet (oprindelsepunkt for udskrift). Derved rettes forkert justerede udskrifter, der opstår som følge af forskelle mellem printermodeller eller visse softwares faste margener.

Referencepunktet kan ikke indstilles til rasterudskrivning.

- **Afrivningsjustering**

Justerer skærepositionen, når papiret afskæres ved hjælp af afrivningsstangen.

- **Mediesensor (transmissiv/mellemrum)**

- **Detektionsfølsomhed**

Justerer følsomheden for registrering af mellemrum for udstansede labels.

- **Luminositetsjustering**

Justerer den mængde lys, der udsendes af transmissiv/mellemrumssensoren.

- **Mediesensor (reflekterende/linje)**

- **Mærkedetektionsfølsomhed**

Justerer følsomheden for registrering af sorte mærker.

- **Luminositetsjustering**

Justerer den mængde lys, der udsendes af reflekterende/sort mærke-sensoren.

- **Mediesensor(dispenser)**

Angiver indstillingerne, når labelaftageren (ekstraudstyr) anvendes.

- **Detektionsfølsomhed**

Justerer præcisionen for den sensor, der registrerer, om labelen er blevet taget af.

Fanen Admin.indst.



For at få vist denne fane skal du have administratorrettigheder for computeren eller printeren. Kontrollér, om du har administratorrettigheder for printeren ved at klikke på menuen **Printeregenskaber** og derefter klikke på fanen **Sikkerhed**.

- **Kommandoindstilling**

Vælger kommandoindstillingstypen.

- **Kontrol af printhoved når tændt**

Indstiller, om statussen for printhovedet skal kontrolleres, når du tænder printeren.



Relaterede informationer

- [Ændring af printerindstillinger ved hjælp af printerindstillingsværktøjet \(Windows\)](#)

P-touch Template-indstillinger for printerindstillingsværktøjet (Windows)

P-touch Template-tilstanden giver dig mulighed for at indsætte data i tekst og strekcodeobjekter fra en downloadet skabelon ved hjælp af andre enheder sluttet til printeren. Det tilgængelige ekstraudstyr og de tilgængelige forbrugsstoffer kan variere afhængigt af landet. Brug P-touch Template-indstillinger i printerindstillingsværktøjet til at angive eller ændre P-touch Template-funktionerne.



- P-touch Template-tilstanden er også kompatibel med andre inputenheder som f.eks. en vægt, en testmaskine, en controller eller en programmerbar logisk enhed.
- Yderligere oplysninger om P-touch Template-indstillinger ►► *P-touch skabelonvejledning/ Command Reference* (P-touch Template-manual/kommandoreferens). Du kan downloade den nyeste version fra Brothers supportwebsted på support.brother.com/manuals.

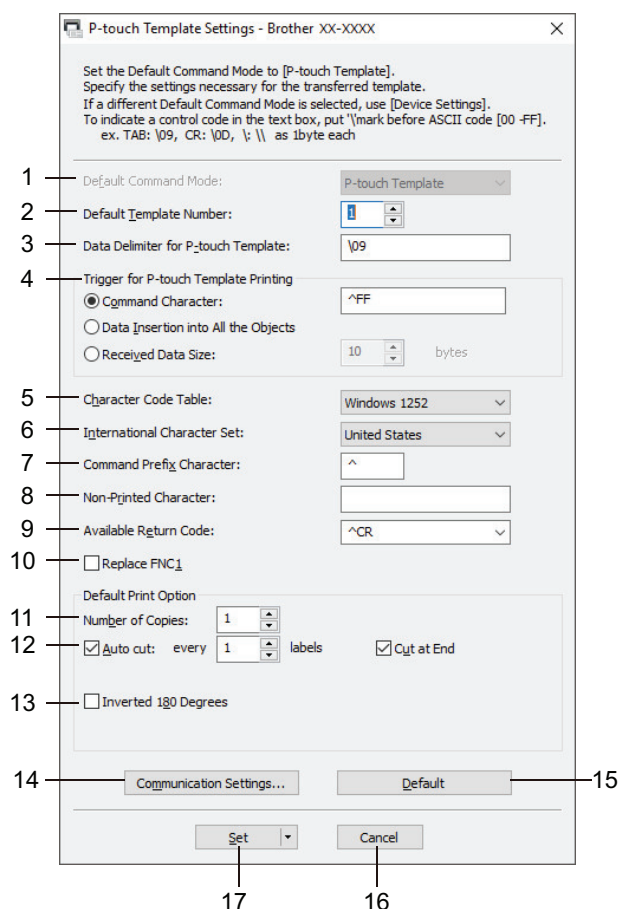

1. Default Command Mode (Standardkommandoinstilling)

Angiver P-touch Template-tilstanden som standardtilstanden. Hvis du vil ændre tilstanden, skal du vælge tilstanden ved at få adgang til fanen **Admin.indst.** på vinduet **Enhedsindstillinger**.

2. Default Template Number (Standardskabelonnummer)

Angiver et standardskabelonnummer, som printeren fastsætter, når den tændes. Hvis du ikke vil overføre en skabelon til printeren, skal du ikke angive et skabelonnummer.

3. Data Delimiter for P-touch Template (Dataafgrænsningstegn for P-touch Template)

Viser et symbol, der bruges til at angive grænserne mellem grupper af data i en fil (maks. 20 tegn).

4. Trigger for P-touch Template Printing (Trigger for P-touch Template-udskrivning)

Angiver en udløser for at begynde udskrivning fra en række indstillinger.

- **Command Character (Kommandotegn):** Udskrivningen starter, når det kommandotegn, der er angivet her, modtages.

- **Data Insertion into All the Objects (Dataindsættelse i alle objekterne):** Udskrivningen starter, når afgrænsningstegnet for det sidste objekt modtages.
- **Received Data Size (Modtaget datastørrelse):** Udskrivningen starter, når det antal tegn, der er angivet her, modtages. Afgrænsningstegn tæller imidlertid ikke med i antallet af tegn.

5. Character Code Table (Tegnkodetabel)

Vælger et af tegnkodesættene.

6. International Character Set (Internationalt tegnsæt)

Viser en liste med tegnsæt for bestemte lande. Følgende koder varierer afhængigt af det valgte land:

23h 24h 40h 5Bh 5Ch 5Dh 5Eh 60h 7Bh 7Ch 7Dh 7Eh

Hvis du vil ændre tegnene ►► *P-touch skabelonvejledning/ Command Reference* (Brugsanvisning/kommandoreference for P-touch Template - kun på engelsk). Du kan downloade den nyeste version fra Brothers supportwebsted på support.brother.com/manuals.

7. Command Prefix Character (Kommandopræfikstegn)

Angiver den præfikstegnkode, som identificerer kommandoer brugt i P-touch Template-tilstand.

8. Non-Printed Character (Ikke-udskrevet tegn)

Tegn, der angives her, udskrives ikke, når data modtages (maks. 20 tegn).

9. Available Return Code (Tilgængelig returkode)

Linjeskiftkoden anvendes, når der indføres data, for at angive, at de efterfølgende data skal flyttes til næste linje i et tekstobjekt. Vælg en af fire linjeskiftkoder, eller indtast den linjeskiftkode, du vil bruge (maks. 20 tegn).

10. Replace FNC1 (Erstat FNC1)

Erstatter GS-koder med FNC1.

11. Number of Copies (Antal kopier)

Angiver antallet af kopier (maks. 99 kopier).

12. Auto Cut (Autoklip)

Angiver, om printeren skal skære labels af, og hvor mange labels der skal udskrives, inden de afskæres (maks. 99 labels).

13. Inverted 180 Degrees (Spejlvendt 180 grader)

Hvis dette afkrydsningsfelt er markeret, bliver dataene udskrevet, når de er blevet spejlvendt 180 grader.

14. Communication Settings (Kommunikationsindstillinger)

Indstiller parametrene for seriel kommunikation.

15. Default (Standard)

Nulstiller alle indstillingsværdier i dialogboksen P-touch Template-indstillinger til standardværdierne.

16. Cancel (Annuller)

Annullerer indstillingerne og lukker dialogboksen. Indstillingerne bliver ikke ændret.

17. Set (Indstil)

Anvendes indstillingerne på printeren. For at gemme de angivne indstillinger i en kommandofil, så de kan bruges på et senere tidspunkt, skal du vælge kommandoen **Save in Command File (Gem i kommandofil)** på rullelisten.

Den gemte kommandofil kan bruges med masselagringstilstanden til at anvende indstillingerne på en printer.



Relaterede informationer

- [Ændring af printerindstillinger ved hjælp af printerindstillingsværktøjet \(Windows\)](#)

Relaterede emner:

- [Udskrivning ved hjælp af USB-interface \(masselagringstilstand\)](#)

Indstilling af papirstørrelse i printerindstillingsværktøjet (Windows)

Brug Indstilling af papirstørrelse i printerindstillingsværktøjet til at tilføje papirstørrelser, der ikke er tilgængelige på listen **Papirstørrelse** i printerdriveren.

Før du udskriver med et andet papirformat end de tilgængelige, skal du registrere den nye papirstørrelse ved at sende den til printereren.

Udskrivning med en papirstørrelse, der ikke er registreret i printereren, giver muligvis forkerte udskriftsresultater.

Dialogboksen Indstilling af papirstørrelse

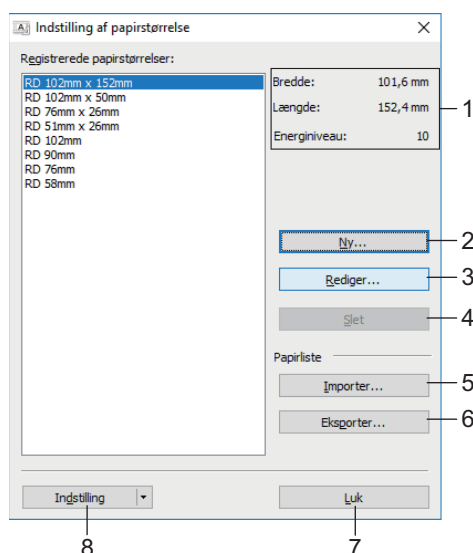

1. Nuværende indstillinger

Viser de aktuelle indstillinger for det valgte papirformat.

2. Ny

Klik på denne knap for at få vist dialogboksen **Ny** og registrere en ny papirstørrelse.

BEMÆRK

Registrer ikke en papirstørrelse, som allerede har været registreret, for at undgå forkerte udskrivningsresultater. Hvis du vil bruge papir i samme størrelse som et, der allerede er registreret, skal du vælge den ønskede størrelse på listen **Registrerede papirstørrelser** i dialogboksen **Indstilling af papirstørrelse** og derefter ændre og overskrive indstillingerne i dialogboksen **Rediger**.

3. Rediger

Redigerer indstillingerne for det valgte papirformat.

Hvis du vil gemme det valgte papirformat med de nye indstillinger, skal du klikke på **Overskriv**. Hvis du vil tilføje et papirformat med de nye indstillinger, skal du ændre navnet i feltet **Papirstørrelsesnavn** og derefter klikke på **Tilføj**.

4. Slet

Sletter det valgte papirformat. Et slettet papirformat kan ikke gendannes.

5. Importer

Læser den tekstfil, der indeholder papirformatindstillingerne, og bruger den til at erstatte indholdet på listen **Registrerede papirstørrelser**.

BEMÆRK

Når listen importeres, erstattes alt indholdet på listen **Registrerede papirstørrelser** med de importerede papirformater.

6. Eksporter

Eksporterer papirformaterne på listen **Registrerede papirstørrelser** til en fil. De eksporterede formater kan derefter distribueres til andre computere.

7. Luk

Afslutter vinduet **Indstilling af papirstørrelse** og vender tilbage til hovedvinduet i printerindstillingsværktøjet.

8. Indstilling

Klik på ▼, og vælg derefter en handling.

Klik på **Registrer papirstørrelsen på printeren** for at registrere indstillingerne for det valgte papirformat i printeren.

Klik på **Gem i kommandofil** for at eksportere papirindstillingerne som en kommandofil. (Filtypenavnet er BIN).

BEMÆRK

Når papirformatet er registreret med printeren, og der klikkes på **Luk**, vises dialogboksen **Indstilling af papirstørrelse** med den tilføjede papirstørrelse på listen **Registrerede papirstørrelser**. Hvis softwaren kører, skal du afslutte softwaren og derefter starte den igen, så det nye papirformat vises på listen.



- Hvis følgende funktioner bruges, kan du hurtigt anvende deres indstillinger på printeren:
 - Masselagringsfunktion
- Disse kommandoer skal kun bruges til at anvende indstillingerne på en printer. Disse kommandoer kan ikke importeres til Indstilling af papirstørrelse.

>> [Dialogboksen Ny](#)

>> [Dialogboksen Avanceret udskriftsjustering](#)

Dialogboksen Ny

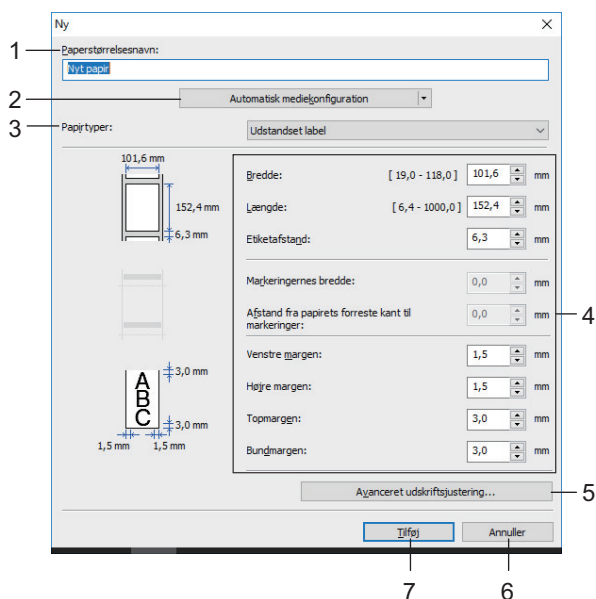

1. Paperstørrelsesnavn

Indtast navnet på det papirformat, der skal tilføjes.

2. Automatisk mediekonfiguration

Henter og viser oplysningerne om det papir, der er indstillet i printeren. Du finder flere oplysninger ►►
Relaterede informationer



Sæt printeren i dvale, når du bruger denne indstilling. Printeren vil muligvis ikke fungere korrekt, hvis du forsøger at konfigurere den, mens den behandler eller udskriver et udskriftsjob.

3. Papirtyper

Vælg papirtype.

4. Detaljerede indstillinger

Angiv detaljer for det papirformat, der skal tilføjes.

5. Avanceret udskriftsjustering

Klik på denne knap for at få vist dialogboksen **Avanceret udskriftsjustering**, og foretag avancerede udskriftsjusteringer for hvert enkelt papirformat.

6. Annuller

Annullerer indstillingerne og lukker dialogboksen. Indstillingerne bliver ikke ændret.

7. Tilføj

Klik på denne knap for at tilføje papirformatet og anvende indstillingerne.

Dialogboksen Avanceret udskriftsjustering

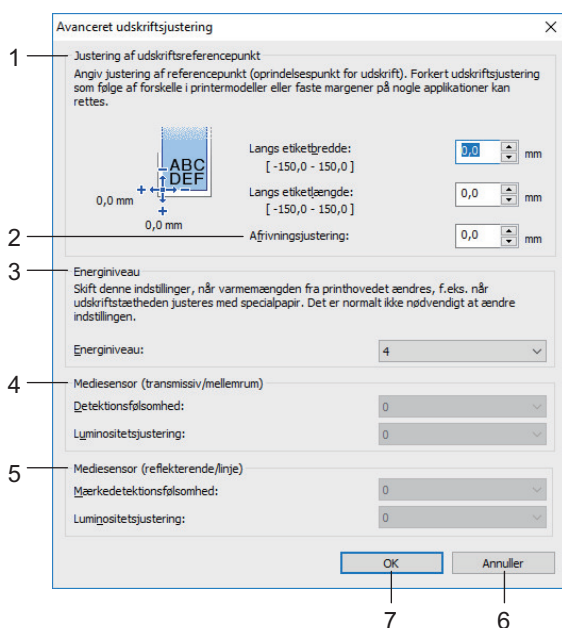

1. Justering af udskriftsreferencepunkt

Juster placeringen af referencepunktet (oprindelsespunkt for udskrift). Derved rettes forkert justerede udskrifter, der opstår som følge af forskelle mellem printermodeller eller visse softwares faste margener.

2. Afrivningsjustering

Juster skærepositionen, når papiret afskæres ved hjælp af afrivningsstangen.

3. Energyniveau

Juster mængden af varme (energi) fra printhovedet, f.eks. med specialpapir.



Der kan være kontrastvariationer i udskriftsresultatet grundet driftsmiljøet og de anvendte medier. Rediger indstillingerne efter behov.

4. Mediesensor (transmissiv/mellemrum)

Juster den nøjagtighed, hvormed transmissiv/mellemrumssensoren registrerer mellemrummene for udstansede labels og den mængde lys, sensoren udsender.

Indstillingerne kan angives, når **Papirtyper** er indstillet til **Udstandset label**.



Indstillingerne for **Mediesensor (transmissiv/mellemrum)** i dialogboksen **Enhedsindstillinger** kan påvirke registreringen og kalibreringsresultaterne. Sørg for at angive de passende værdier.

Eksempler på indstillinger:

	Indstilling EX1	Indstilling EX2
Enhedsindstillinger	+2	-2
Indstilling af papirstørrelse	+2	+2
Faktisk effekt	4	0

5. Mediesensor (reflekterende/linje)

Juster den nøjagtighed, hvormed den reflekterende/sorte mærke-sensor registrerer sorte mærker og den mængde lys, der udsendes af sensoren.

Indstillinger kan angives, når **Papirtyper** er indstillet til **Medier med markeringer**.



Indstillingerne for **Mediesensor (reflekterende/linje)** i dialogboksen **Enhedsindstillinger** kan påvirke registreringen og kalibreringsresultaterne. Sørg for at angive de passende værdier.

Eksempler på indstillinger:

	Indstilling EX1	Indstilling EX2
Enhedsindstillinger	+2	-2
Indstilling af papirstørrelse	+2	+2
Faktisk effekt	4	0

6. Annuller

Annullerer indstillingerne og lukker dialogboksen. Indstillingerne bliver ikke ændret.

7. OK

Gemmer indstillingerne og vender tilbage til den forrige dialogboks.



Relaterede informationer

- [Ændring af printerindstillinger ved hjælp af printerindstillingsværktøjet \(Windows\)](#)
 - [Distribution af papirformater til andre computere \(Windows\)](#)

Relaterede emner:

- [Automatisk mediekonfiguration](#)

Distribution af papirformater til andre computere (Windows)

De papirformater, der eksporteres fra listen **Registrerede papirstørrelser** i dialogboksen **Indstilling af papirstørrelse**, kan distribueres til andre computere. Hvis printerdriveren er installeret på modtagerens computer, er det kun nødvendigt at distribuere papirformaterne.

1. På afsenderens computer skal du angive papirformatindstillingerne og derefter klikke på **Eksporter**.

Følgende filer oprettes:

TD-4410D	bst441ed.ptd bst441ed.txt pdt3735.bin
TD-4420DN	bst442ed.ptd bst442ed.txt pdt3835.bin
TD-4520DN	bst452ed.ptd bst452ed.txt pdt4135.bin

2. Gem TXT-filen på en vilkårlig placering på modtagerens computer.
3. På modtagerens computer skal du klikke på **Importer**.
Papirformaterne erstattes med de importerede.



Relaterede informationer

- [Indstilling af papirstørrelse i printerindstillingsværktøjet \(Windows\)](#)

Anvendelse af indstillingsændringer på flere printere (Windows)

>> [Kommunikationsindstillinger \(TD-4420DN/TD-4520DN\)](#)

>> [Enhedsindstillinger](#)

Kommunikationsindstillinger (TD-4420DN/TD-4520DN)

1. Når du har anvendt indstillingerne på den første printer, skal du koble printeren fra computeren og derefter tilslutte den anden printer til computeren.
2. Vælg den nyligt tilsluttede printer på rullelisten **Printer**.
Hvis afkrydsningsfeltet **Finder automatisk den tilsluttede printer og henter de aktuelle indstillinger** i dialogboksen **Ydeligere indstillinger** er markeret, vælges den printer, der er tilsluttet med USB-kablet, automatisk.
3. Klik på **Anvend**.
De samme indstillinger, som blev anvendt på den første printer, anvendes på den anden printer.
4. Gentag disse trin for alle printere, hvis indstillinger du vil ændre.



- Hvis IP-adressen er indstillet til **STATIC**, ændres printerens IP-adresse til den samme adresse som den første printer. Vælg om nødvendigt en anden IP-adresse.
- For at gemme de aktuelle indstillinger i en fil skal du klikke på **Fil > Eksporter**. Du kan anvende de samme indstillinger på en anden printer ved at klikke på **Fil > Importer** og derefter vælge den eksporterede indstillingsfil.

Enhedsindstillinger

1. Når du har anvendt indstillingerne på den første printer, skal du koble den fra computeren og derefter tilslutte den anden printer.
2. Vælg den nyligt tilsluttede printer på rullelisten **Printer**.
3. Klik på **Anvend**. De samme indstillinger, som blev anvendt på den første printer, anvendes på den anden printer.
4. Gentag disse trin for alle printere, hvis indstillinger du vil ændre.



For at gemme de aktuelle indstillinger i en fil skal du klikke på **Fil > Eksporter**. Du kan anvende de samme indstillinger på en anden printer ved at klikke på **Fil > Importer** og derefter vælge den eksporterede indstillingsfil.



Relaterede informationer

- [Printerindstillinger](#)

Ændring af printerindstillinger ved hjælp af Webbaseret administration

Relaterede modeller: TD-4420DN/TD-4520DN

Du kan bruge en standardwebbrowser til at ændre dine printserverindstillinger ved hjælp af Hyper Text Transfer Protocol (HTTP) eller Hyper Text Transfer Protocol over Secure Socket Layer (HTTPS).

Når du bruger Webbaseret administration, er følgende handlinger tilgængelige:

- Visning af din printers statusoplysninger
- Ændring af netværksindstillinger som f.eks. TCP/IP-oplysninger
- Visning af oplysninger om printerens og printerserverens softwareversion
- Ændring af netværkets og printerens konfigurationsoplysninger



- Vi anbefaler Microsoft Internet Explorer 11/Microsoft Edge for Windows. Sørg for, at JavaScript og cookies altid er aktiveret, uanset hvilken browser du bruger.
- Logonadgangskoden til administration af printerindstillinger er som standard **initpass**. Vi anbefaler, at du ændrer den for at beskytte printerens mod uautoriseret adgang.

For at kunne bruge Webbaseret administration skal du bruge TCP/IP-protokollen på dit netværk, og printerens og computeren skal have en gyldig IP-adresse.

1. Start din webbrowser.
2. Indtast "https://maskinens IP-adresse" i browserens adresselinje (hvor "maskinens IP-adresse" er IP-adressen for maskinen).

F.eks.:

https://192.168.1.2





Hvis du anvender et domænenavn-system eller aktiverer et NetBIOS-navn, kan du indtaste et andet navn, f.eks. "DeltPrinter", i stedet for IP-adressen.

- F.eks.:
https://SharedPrinter

Hvis du aktiverer et NetBIOS-navn, kan du også bruge nodenavnet.

- F.eks.:
https://brnxxxxxxxxxxxx

3. Hvis maskinen spørger om en adgangskode, skal du skrive den og derefter klikke på .
4. Rediger printserverindstillingerne.

Hver gang du åbner webbaseret administration, skal du skrive adgangskoden i feltet **Login (Logon)** og derefter klikke på . Når du har konfigureret indstillingerne, kan du logge af ved at klikke på .



Relaterede informationer

- [Printerindstillinger](#)
 - [Indstilling eller ændring af en logonadgangskode til Web Based Management](#)

Indstilling eller ændring af en logonadgangskode til Web Based Management

Relaterede modeller: TD-4420DN/TD-4520DN

Vi anbefaler, at du ændrer standardlogonadgangskoden for at forhindre uautoriseret adgang til Web Based Management.

1. Start din webbrowser.
2. Indtast "https://maskinens IP-adresse" i browserens adresselinje (hvor "maskinens IP-adresse" er IP-adressen for maskinen).

F.eks.:

https://192.168.1.2



Hvis du anvender et domænenavn-system eller aktiverer et NetBIOS-navn, kan du indtaste et andet navn, f.eks. "DeltPrinter", i stedet for IP-adressen.



- F.eks.:

https://SharedPrinter

Hvis du aktiverer et NetBIOS-navn, kan du også bruge nodenavnet.

- F.eks.:

https://brnxxxxxxxxxxxx

3. Gør et af følgende:
 - Hvis du tidligere har indstillet din egen adgangskode, skal du indtaste den og derefter klikke på .
 - Hvis du tidligere har indstillet en adgangskode, skal du indtaste **initpass** og derefter klikke på .
4. Klik på fanen **Administrator**.
5. Indtast den adgangskode, som du ønsker at bruge, i feltet **Enter New Password (Indtast ny adgangskode)** (op til 32 tegn).
6. Skriv adgangskoden igen i feltet **Confirm New Password (Bekræft ny adgangskode)**.
7. Klik på **Submit (Send)**.



Relaterede informationer

- [Ændring af printerindstillinger ved hjælp af Webbaseret administration](#)

Bekræftelse af printerindstillinger

Du kan udskrive en printerindstillingsrapport uden at forbinde printeren til en computer eller mobilenhed.

1. Tænd printeren.
2. Læg en 102 mm eller bredere RD-rulle i printeren.
3. Tryk på , og hold den nede i to sekunder.

Udskrivning af rapporten starter.



Relaterede informationer

- [Printerindstillinger](#)
-

Rutinemæssig vedligeholdelse

- [Rengøring af printeren](#)

Rengøring af printeren

Vi anbefaler, at din printer rengøres jævnligt af hensyn til dens ydeevne.

Sørg altid for, at printeren ikke er tilsluttet en strømkilde, inden den rengøres.

- >> [Udvendig rengøring af enheden](#)
- >> [Rengøring af labeludgangen](#)
- >> [Rengøring af rullen](#)
- >> [Rengøring af printhovedet](#)

Udvendig rengøring af enheden

- Tør støv og pletter af hovedenheden med en blød, tør klud. Brug en klud, der er let fugtet med vand, til mærker, der er svære at fjerne.

VIGTIGT

Brug ikke fortynder, rensebenzin, alkohol eller andre organiske opløsningsmidler. De kan deformere eller skade din printers kabinet.

Rengøring af labeludgangen

- Hvis der kommer rester af klæbestof på labeludgangen, kan det få labelen til at sidde fast. Rengør labeludgangen med en tør vatpind.

VIGTIGT

Brug ikke alkohol til rengøring af labeludgangen.

BEMÆRK

- Fjern altid de udskubbede labels fra labeludgangen. Hvis udgangen blokeres, kan det få labelen til at sidde fast.

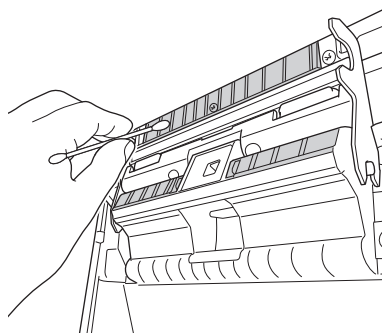
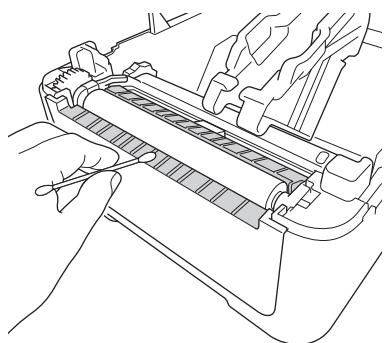

Rengøring af rullen

- Tør rullen med en fnugfri klud fugtet med isopropylalkohol eller ethanol. Når rullen er rengjort, skal du kontrollere, at der ikke er fnug eller andet materiale på rullen.

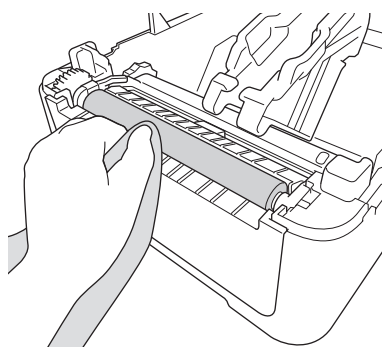

Brug isopropylalkohol eller ethanol i henhold til producentens sikkerhedsretningslinjer, som relevant.

Rengøring af printhovedet

- Tør printhovedet med en fnugfri klud eller vatpind fugtet med isopropylalkohol eller ethanol.
 - Vi anbefaler, at printhovedet rengøres hver måned.

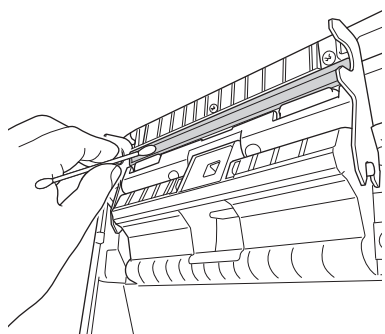

Brug isopropylalkohol eller ethanol i henhold til producentens sikkerhedsretningslinjer, som relevant.

✓ Relaterede informationer

- [Rutinemæssig vedligeholdelse](#)

Fejlfinding

- [Hvis du har problemer med din maskine](#)
- [Fejl- og Vedligeholdelsesindikationer](#)
- [Udskrivningsproblemer](#)
- [Versionsoplysninger](#)
- [Nulstilling af printeren](#)

Hvis du har problemer med din maskine

I dette kapitel forklares det, hvordan du kan løse almindelige problemer, du kan komme ud for, når du bruger printeren. Hvis du har problemer med printeren, skal du først kontrollere, at du har udført følgende handlinger korrekt:

- Tilslut printeren til en stikkontakt. Du finder flere oplysninger >> *Relaterede informationer*
- Fjern al beskyttelsesemballage fra printeren.
- Installer og vælg den korrekte printerdriver. Du finder flere oplysninger >> *Relaterede informationer*
- Tilslut printeren til en computer eller mobilenhed. Du finder flere oplysninger >> *Relaterede informationer*
- Luk rullerummets dæksel helt.
- Indsæt RD-rullen korrekt. Du finder flere oplysninger >> *Relaterede informationer*

Hvis du stadig oplever problemer >> *Relaterede informationer* Gå ind på Brother Support-webstedet på support.brother.com, hvis du stadig ikke kan løse problemet efter at have læst disse punkter.



Relaterede informationer









- [Fejlfinding](#)

























Relaterede emner:





























- [Tilslutning af netledningen](#)
- [Installation af printerdrivere og software på en computer](#)
- [Tilslutning af printeren til en computer](#)
- [Indsætning af RD-rullen](#)

Fejl- og Vedligeholdelsesindikationer

Indikatorerne lyser og blinker for at angive printerens status.

 eller  eller 	Indikator er tændt i den viste farve.
 eller  eller 	Indikator blinker i den viste farve.
	Indikator kan være slukket, tændt eller blinke i en hvilken som helst farve.
	Indikator er slukket.

Strøm-LED	Rulle-LED	Status-LED	Status	Handling	
			Strømmen er slukket	-	
			Indføringstilstand	-	
			Udskrivningstilstand	-	
			Afskæringstilstand	-	
			Inaktiv tilstand	-	
			Masselagringstilstand	-	
			Registrerer papirstørrelsen	-	
			Udskrivningen er midlertidigt stoppet	-	
			(Én gang i 3 sekunder)		
			Modtager data	-	
			(Én gang i 2 sekunder)	Annullerer udskriftsjobbet	-
				Udskriftsforberedelsestilstand	-
			(Én gang i 1 sekund)	Downloadtilstand	-
				Afkølingstilstand	-
				Åbent dæksel-fejl	Luk rullerummets dæksel, indtil det klikker på plads.
Fejl i BLF-fil				Tryk på en vilkårlig knap for at rette fejlen.	
Kommunikationsfejl					
Databasesøgningsfejl					
Ingen skabelon-fejl					
Fejl, fordi hukommelsen er fuld					
Fejl ESC/P huk. fuld					
Fejl i JPEG-fil					
			Fejl pga. slut på rulle	Tryk på  for at rette fejlen. Indsæt en rulle, der svarer til papirindstillingen og har tilstrækkeligt med papir tilbage.	

Strøm-LED	Rulle-LED	Status-LED	Status	Handling
			Indføringsfejl	Tryk på  for at rette fejlen. Indsæt en rulle, der svarer til papirindstillingen.
 (Én gang i 3 sekunder)			Slumretilstand	-
 (Én gang i 1 sekund)			Skifter til masselagringstilstand	-
			Printeren er i System fra-tilstand	-
			Initialiseringstilstand	-
		 (To gange i 2 sekunder)	Masselagringsfejl	Tryk på  , og hold den nede for at rette fejlen.
			Afskæringsfejl Fejl grundet ikke registreret printhoved	
			Printeren er i boottilstand	Kontakt Brother Support.
 (Én gang i 2 sekunder)	 (Én gang i 2 sekunder)	 (Én gang i 2 sekunder)	Nulstillingstilstand er slået til	-
 (Blinker hurtigt)	 (Blinker hurtigt)	 (Blinker hurtigt)	Systemfejl	Kontakt Brother Support.
			Dataoverskrivningstilstand	-
			Rullerummets dæksel er åbent.	Luk rullerummets dæksel, indtil det klikker på plads.





Relaterede informationer

- [Fejlfinding](#)

Udskrivningsproblemer

Udskrivningsproblemer

Problem	Løsning
LED-indikatoren lyser ikke.	<ul style="list-style-type: none"> • Er strømforsyningskablet korrekt tilsluttet? Kontrollér, at kablet er tilsluttet korrekt. • Hvis LED-indikatoren stadig ikke lyser, skal du kontakte Brother Support.
Printeren udskriver ikke, eller der modtages en udskrivningsfejl.	<ul style="list-style-type: none"> • Er kablet løst? Kontrollér, at kablet er tilsluttet korrekt. • Er rullen installeret korrekt? Ellers skal du fjerne rullen og geninstallere den. • Er der papir på rullen? Isæt en ny rulle. • Er rullerummets dæksel åbent? Kontrollér, at rullerummets dæksel er lukket. • Er der opstået en udskrifts- eller transmissionsfejl? Sluk printeren, og tænd den derefter igen. Hvis der stadig er problemer, skal du kontakte Brother Support. • Hvis printeren er tilsluttet via en USB-hub, skal du prøve at tilslutte den direkte til computeren. Ellers skal du prøve at tilslutte den til en anden USB-port.
Der opstår en datatransmissionsfejl på computeren.	<ul style="list-style-type: none"> • Er der valgt den korrekte port? Kontrollér, at den korrekte port er valgt. • Er printeren i afkølingstilstand? Hvis strøm-LED'en lyser grønt, og status-LED'en blinker orange, skal du vente, indtil status-LED'en holder op med at blinke, og derefter forsøge at udskrive igen. • Er der uafsluttede udskriftsjob? Hvis du forsøger at udskrive, mens andre brugere udskriver store mængder data, kan printeren ikke modtage dit udskriftsjob, før de igangværende udskriftsjob er gennemførte. Hvis dette sker, skal du sende udskriftsjobbet igen, når de andre job er gennemført.
Jeg vil annullere det aktuelle udskriftsjob.	Tryk på  , mens udskrivningen er stoppet midlertidigt.
Udskriftskvaliteten er dårlig.	Er der støv eller snavs på printhovedet eller rullen, som forhindrer den i at rulle frit? Rengør printhovedet eller rullen. Du finder flere oplysninger »» Relaterede informationer
Printeren fremfører ikke papir.	<ul style="list-style-type: none"> • Er der snavs eller fruller på valsen, som forhindrer den i at rulle frit? Rengør rullen. Du finder flere oplysninger »» Relaterede informationer • Kontrollér, at papirudgangen ikke er blokeret. • Fjern rullen, og installer den igen. Du finder flere oplysninger »» Relaterede informationer • Kontrollér, at rullerummets dæksel er lukket omhyggeligt.
Printeren fremfører papir uafbrudt.	<ul style="list-style-type: none"> • Åbn rullerummets dæksel. • Tryk på en vilkårlig knap for at stoppe fremføringen. Tryk på , mens udskrivningen er stoppet midlertidigt, for at annullere udskriftsjobbet. Tryk på en vilkårlig knap undtagen , mens udskrivningen er stoppet midlertidigt, for at fortsætte udskrivningen.

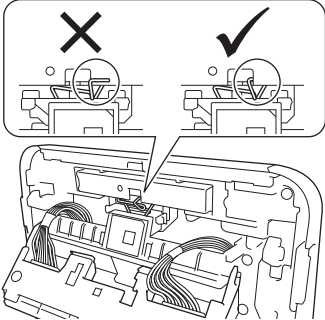
Problem	Løsning
<p>Printeren holder ikke pause mellem labelerne.</p>	<ul style="list-style-type: none"> • Kontrollér, at du har indtastet medieoplysningerne korrekt. Du kan indstille medieoplysningerne ved hjælp af Indstilling af papirstørrelse i printerindstillingsværktøjet. • Hvis sensoren er beskidt, skal du tørre den af med en tør vatpind. • Kontrollér, at der ikke er genstande, der blokerer for sensoren.
<p>Der opstår en fejl, når rullen ikke kan fremføres til starten af udskrivningen.</p>	<p>Hvis der opstår en fremføringsfejl, skal du bruge Indstilling af papirstørrelse i printerindstillingsværktøjet til at tildele de korrekte papirindstillinger til printerens.</p>
<p>Printeren er i afkølingstilstand.</p>	<p>Termohovedet er for varmt.</p> <p>Printeren stopper og fortsætter først udskrivningen, når termohovedet er kølet af. Termohovedet kan blive for varmt, hvis du udskriver et stort antal labels.</p> <p>Når termohovedet bliver for varmt, kan det muligvis frembringe billeder uden for udskriftsområdet. Overophedning kan undgås eller udsættes ved at sørge for, at printerens har tilstrækkelig ventilation og ikke er anbragt i et lukket område.</p> <p>Hvis printerens skal køle af, fordi den er overophedet pga. den type rulle, du bruger, eller labelindholdet, kan udskrivningen tage længere tid end normalt.</p> <hr/> <p>BEMÆRK</p> <p>Denne tilstand kan opstå oftere, hvis printerens bruges i store højder (over 3048 m) pga. en lavere lufttæthed til afkøling af printerens.</p> <hr/>
<p>Jeg vil nulstille printerens/slette de data, der er overført fra computeren.</p>	<p>►► <i>Relaterede informationer</i></p>
<p>Printheadet kan ikke monteres.</p>	<p>Printheadet kan ikke monteres, hvis printheadets fjeder stikker ud. Placer printheadets fjeder korrekt, og prøv igen.</p> 
<p>Mediet skubbes ikke korrekt ud, når labelafriveren (ekstraudstyr) anvendes.</p>	<p>Har labelafriverens sensor været udsat for direkte sollys?</p> <p>Hvis labelafriverens sensor har været udsat for direkte sollys, vil de ilagte medier muligvis ikke blive registreret korrekt. Brug printerens på et sted, der ikke er udsat for direkte sollys.</p>

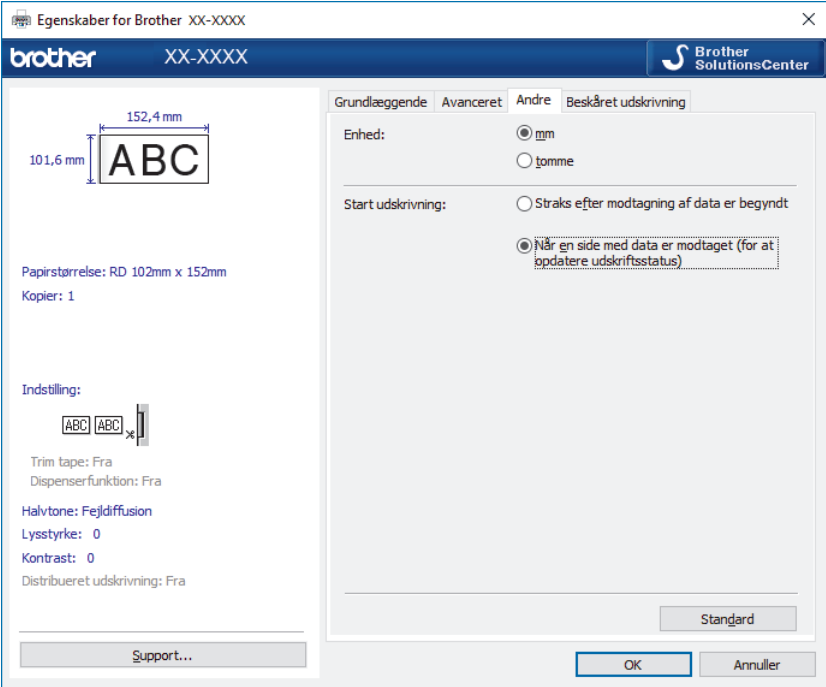
Problem	Løsning
<p>Når du udskriver via USB-kablet, stopper printeren flere gange og fortsætter derefter med at udskrive.</p>	<ul style="list-style-type: none"> • Er printeren indstillet til sekventiel udskrivning? I så fald skal du indstille udskrivningstilstanden til bufferudskrivning. <ul style="list-style-type: none"> - Windows 10/Windows Server 2016: Klik på Start > Indstillinger > Enheder > Printere og scannere. Klik på den printer, du vil konfigurere, og klik derefter på Åbn kø. Klik på Printer > Udskriftsindstillinger. Klik på fanen Andre, og vælg indstillingen Når en side med data er modtaget. - Windows 8/Windows 8.1/Windows Server 2012/Windows Server 2012 R2: Klik på Kontrolpanel på skærmen Apps. Klik på Hardware og lyd > Enheder og printere. Højreklik på den printer, du vil konfigurere, og klik derefter på menuen Udskriftsindstillinger. Klik på fanen Andre, og vælg indstillingen Når en side med data er modtaget. - Windows 7/Windows Server 2008/Windows Server 2008 R2: Klik på Start > Enheder og printere. Højreklik på den printer, du vil konfigurere, og klik derefter på menuen Udskriftsindstillinger. Klik på fanen Andre, og vælg indstillingen Når en side med data er modtaget. • (TD-4420DN/TD-4520DN) En alternativ løsning er at frakoble netværkskablet, indtil USB-udskrivningen er gennemført. <p>For Windows</p> 

Problem	Løsning
Stregkoder, der udskrives ved hjælp af andre programmer end P-touch Editor, kan ikke læses.	Hvis stregkodedataene blev oprettet med liggende retning, skal du ændre indstillingen Retning under fanen Grundlæggende i printerdriveren til Liggende og prøve igen.

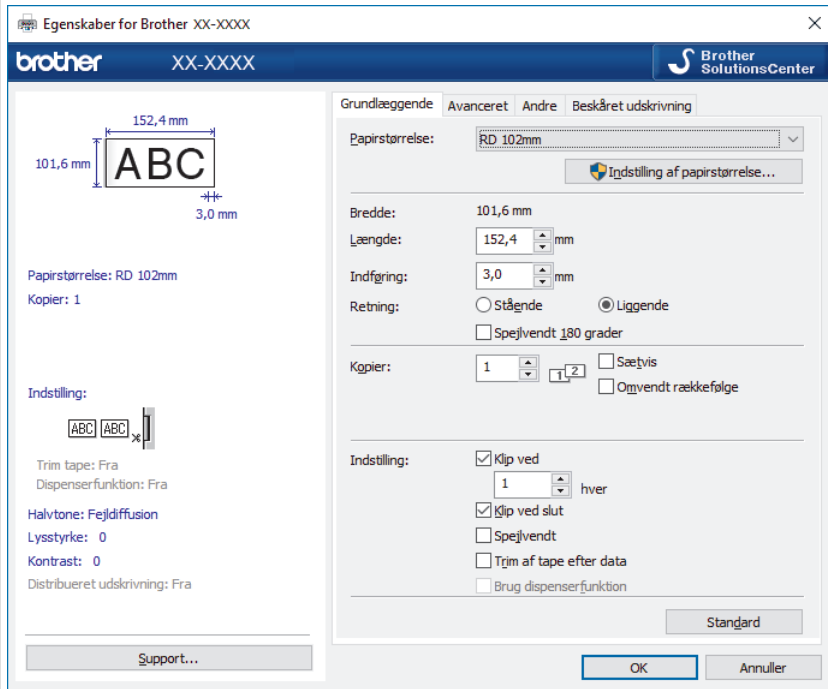

Problemer med det udskrevne billede

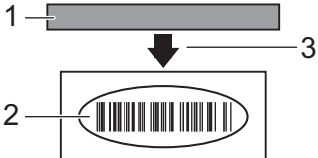
Problem	Løsning
Udskrevet papir indeholder striber eller tegn på dårlig kvalitet, eller papiret fremføres ikke korrekt.	Er printhovedet eller rullen snavset? Printhovedet forbliver normalt rent ved normal brug, men fnuller eller snavs fra rullen kan sidde fast på printhovedet. Hvis det sker, skal du rengøre valsen. Du finder flere oplysninger ►► <i>Relaterede informationer</i>
Udskrevne stregkoder kan ikke læses.	<ul style="list-style-type: none"> Udskriv labels, så stregkoderne er justeret i forhold til printhovedet som vist nedenfor:  <ol style="list-style-type: none"> Printhoved Stregkoder Udskriftsretning <ul style="list-style-type: none"> Stregkoder kan ikke læses, hvis de reduceres eller forstørres.

Netværksproblemer (TD-4420DN/TD-4520DN)

Problem	Løsning
Du bruger sikkerhedssoftware.	<ul style="list-style-type: none"> Bekræft dine indstillinger i installationsdialogboksen. Tillad adgang, når advarslen i sikkerhedssoftwaren vises under installationen af printeren.
Du bruger MAC-adressefiltrering.	Du kan kontrollere MAC-adressen ved at udskrive printerindstillingsrapporten. Du finder flere oplysninger ►► <i>Relaterede informationer</i>
Din printer er ikke sluttet korrekt til netværket.	<ul style="list-style-type: none"> Kontrollér, at printeren er i den ønskede tilstand for tilslutning. Hvis printeren stadig ikke er tilsluttet, kan du prøve følgende: <ul style="list-style-type: none"> For kabelbaseret LAN Kontrollér, at netværkskablet er tilsluttet korrekt.

Problem	Løsning
Din printer er ikke tildelt en tilgængelig IP-adresse.	<ul style="list-style-type: none"> Kontrollér IP-adressen og undernetmasken. Kontrollér, at både din computers og printers IP-adresser og undernetmasker er korrekte og forbundet til det samme netværk. <p>Kontakt din netværksadministrator, hvis du har brug for flere oplysninger om, hvordan du bekræfter IP-adressen og undernetmasken.</p> <ul style="list-style-type: none"> Bekræft din IP-adresse, undernetmaske og andre netværksindstillinger vha. printerindstillingsværktøjet. Du finder flere oplysninger >>> <i>Relaterede informationer</i>
Dit forrige udskriftsjob lykkedes ikke.	<ul style="list-style-type: none"> Hvis der stadig er et udskriftsjob, som ikke er afsluttet, i computerens udskrivningskø, skal det slettes. <p>Hvis du f.eks. bruger Windows 10:</p> <p>Klik på Start > Indstillinger > Enheder > Printere og scannere. Klik på den printer, du vil konfigurere, og klik derefter på Åbn kø. Klik på Printer > Annuller alle dokumenter.</p>
Jeg har kontrolleret og prøvet alt det ovenstående, men min printer udskriver ikke.	Afinstaller printerdriveren og softwaren, og geninstaller derefter begge dele.
Du valgte ikke at tillade adgang, da dialogboksen med sikkerhedsmeddelelsen blev vist under standardinstallationen, BRAdmin Light-installationen eller under udskrivning.	Hvis du ikke valgte at tillade adgang, da dialogboksen med sikkerhedsmeddelelsen blev vist, kan din sikkerhedssoftwares firewall-funktion muligvis blokere adgangen. Nogle typer sikkerhedssoftware kan blokere adgangen uden at vise en dialogboks med en sikkerhedsmeddelelse. Se instruktionerne for sikkerhedssoftwaren, eller kontakt producenten for at tillade adgang.
Der bruges forkerte portnumre til Brother-netværksfunktionerne.	<p>Følgende portnumre anvendes til Brother-netværksfunktioner:</p> <ul style="list-style-type: none"> BRAdmin Light: Portnummer 161/Protokol UDP <p>Du kan finde flere oplysninger om, hvordan du åbner porten, i instruktionerne til sikkerhedssoftwaren, eller du kan kontakte producenten.</p>



Relaterede informationer

- [Fejlfinding](#)

Relaterede emner:

- [Nulstilling af printeren](#)
- [Rengøring af printeren](#)
- [Indsætning af RD-rullen](#)
- [Bekræftelse af printerindstillinger](#)
- [Kommunikationsindstillinger for printerindstillingsværktøjet \(Windows\)](#)

Versionsoplysninger

Problem	Løsning
Jeg kender ikke versionsnummeret på firmwaren til printeren	Du kan kontrollere versionsnummeret for firmwaren ved at udskrive printerindstillingsrapporten. Du finder flere oplysninger >> <i>Relaterede informationer</i>
Jeg vil gerne bekræfte, at jeg bruger den nyeste version af softwaren	Brug P-touch Update Software til at kontrollere, om du har den nyeste version. Yderligere oplysninger om P-touch Update Software >> <i>Relaterede informationer</i>



Relaterede informationer

- [Fejlfinding](#)

Relaterede emner:

- [Bekræftelse af printerindstillinger](#)
- [Opdatering af firmwaren](#)







Nulstilling af printeren

Du kan nulstille den interne hukommelse i din printer for at slette alle de gemte labelfiler, eller hvis printeren ikke fungerer korrekt.

>> [Nulstilling af alle indstillinger til fabriksindstillingerne ved hjælp af printerens knapper](#)

>> [Nulstilling af data ved hjælp af Printerindstillingsværktøj](#)

Nulstilling af alle indstillinger til fabriksindstillingerne ved hjælp af printerens knapper

1. Sluk printeren.
2. Tryk på  og , og hold dem nede i ca. tre sekunder.
Alle LED-indikatorer blinker rødt.
3. Fortsæt med at holde  nede.
 - (TD-4420DN/TD-4520DN) Tryk én gang på  for at nulstille netværksindstillingerne.
Strøm-LED'en lyser rødt.
 - (TD-4420DN/TD-4520DN) Tryk på  to gange for at nulstille de overførte data og enhedsindstillingerne.
Rulle-LED'en lyser rødt.
 - Tryk tre gange på  for at nulstille alle indstillinger og enhedsindstillinger til fabriksindstillingerne.
Status-LED'en lyser rødt.
4. Slip .
Alle LED-indikatorer blinker rødt fire gange og lyser derefter rødt.

Nulstilling af data ved hjælp af Printerindstillingsværktøj

Du kan bruge printerindstillingsværktøjet fra en computer til at udføre følgende handlinger for printeren:

- Sletning af skabeloner og databaser
- (TD-4420DN/TD-4520DN) Nulstilling af kommunikationsindstillinger
- Nulstilling af printerens indstillinger til fabriksindstillinger

✓ Relaterede informationer

- [Fejlfinding](#)

Appendiks

- [Specifikationer](#)
- [Softwareudviklingskit](#)
- [Automatisk mediekonfiguration](#)
- [Indstillinger](#)
- [Brother-numre](#)

Specifikationer

- >> [Udskrivning](#)
- >> [Størrelse](#)
- >> [Interface](#)
- >> [Omgivelser](#)
- >> [Strømforsyning](#)
- >> [Mediespecifikation](#)
- >> [Kompatible operativsystemer](#)

Udskrivning

Udskrivningsteknologi	Direkte termisk
Udskriftsopløsning	<ul style="list-style-type: none">• TD-4410D/TD-4420DN 203 dpi• TD-4520DN 300 dpi
Udskrivningshastighed (afhænger af det anvendte medie)	<ul style="list-style-type: none">• TD-4410D/TD-4420DN Maks. 203,2 mm/s ¹• TD-4520DN Maks. 152,4 mm/s ¹
Maksimal udskrivningsbredde	<ul style="list-style-type: none">• TD-4410D/TD-4420DN 104,1 mm• TD-4520DN 108,4 mm
Maksimal udskrivningslængde	3000 mm

¹ Under Brother-standardmiljø

Størrelse

Vægt	<ul style="list-style-type: none">• TD-4410D Ca. 2,08 kg• TD-4420DN/TD-4520DN Ca. 2,08 kg
Mål	Ca. 180 mm (B) x 155 mm (H) x 224 mm (D)

Interface

USB	USB Ver.2.0 (Full Speed) (Type B)
Seriell	RS232C (DB9 han) ¹
Kablet LAN (TD-4420DN/TD-4520DN)	10/100BASE-TX

¹ Brug et serielkabel, der er under 3 m.

Omgivelser

Driftstemperatur	Mellem 5 °C og 40 °C
Luftfugtighed ved drift	Mellem 20 % og 85 % (uden kondens) Maksimal vådtemperatur: 27 °C
Opbevaringstemperatur	Mellem -20 °C og 60 °C

Opbevaringsluftfugtighed	Mellem 10 % og 90 % (uden kondens)
---------------------------------	------------------------------------

Strømforsyning

Adapter	Lysnetadapter (100 til 240 V 50/60 Hz)
----------------	--

Mediespecifikation

Mediematerialet kan påvirke udskrivningskvaliteten.

For at opnå optimale udskrivningsresultater anbefaler vi at bruge Brother-termopapir (RD-ruller).

Medietype	Armbånd, uendelig, udstanset, endeløse baner, perforeret, tag
Mediebredde	Fra 19 mm til 118 mm
Minimumsudskrivningslængde	6,4 mm Uendelig: 6,4 mm Labelaftager: 17 mm Skæreenhed: 20 mm Afrivning: 18 mm
Tykkelse	Fra 0,058 mm til 0,279 mm
Rullens udvendige diameter (maks.)	127 mm
Kernediameter (minimum)	12,7 mm
Mediesensor	Transmissiv, reflekterende

Kompatible operativsystemer

På support.brother.com findes en komplet og opdateret liste over software.

Relaterede informationer

- [Appendiks](#)

Softwareudviklingskit

Et Software Development Kit (SDK) er tilgængeligt fra Brother Developer Center (brother.com/product/dev).

(TD-4420DN/TD-4520DN) b-PAC SDK og SDK'erne til mobilenheder (Android™, iPhone og iPad) kan også downloades. (De SDK'er, som er tilgængelige, kan ændres uden varsel).

(TD-4410D) b-PAC SDK og SDK'erne til mobilenheder (kun Android™) kan også downloades. (De SDK'er, som er tilgængelige, kan ændres uden varsel).



Relaterede informationer

- [Appendiks](#)

Automatisk mediekonfiguration

- [Oversigt over Automatisk mediekonfiguration](#)
- [Brug af funktionen til automatisk mediekonfiguration](#)
- [Kontrol af sensorpositionen](#)

Oversigt over Automatisk mediekonfiguration

Automatisk mediekonfiguration giver printeren mulighed for automatisk at registrere egenskaberne for det ilagte papir og derefter vælge de korrekte indstillinger for papirstørrelsen.

Model	Elementer til automatisk registrering
TD-4410D	<ul style="list-style-type: none">• Papirtype• Længde• Labelmellemrum• Bredde af mærker• Følsomhed ved registrering af mellemrum/sort mærke
TD-4420DN/TD-4520DN	<ul style="list-style-type: none">• Papirtype• Bredde• Længde• Labelmellemrum• Bredde af mærker• Følsomhed ved registrering af mellemrum/sort mærke

Arbejdsgang for Automatisk mediekonfiguration

Når Automatisk mediekonfiguration er startet, vil printeren fremføre papiret for at registrere dets egenskaber. Som standard bruger printeren indstillingen for uendelig fremføring, medmindre:

- Transmissiv/mellemrumssensoren registrerer en udstanset label.
- Reflekterende/sort mærke-sensoren registrerer mærkede medier.¹



- Hvis printeren løber tør for papir under Automatisk mediekonfiguration, kan den ikke registrere medietypen, og der vises en fejl.
- Hvis papirbredden ikke er korrekt justeret, vil kalibreringen ikke lykkes.
- Afhængigt af papirets form og materiale er medieregistrering måske ikke mulig.
- (TD-4410D)
Den nyligt anvendte papirbredde er indstillet.
- (TD-4420DN/TD-4520DN)
Papirbredden findes ved at trække 2,0 mm fra venstre og højre fra den registrerede bredde.



Relaterede informationer

- [Automatisk mediekonfiguration](#)

¹ Det kan være nødvendigt at fremføre papiret igen afhængigt af resultaterne.

Brug af funktionen til automatisk mediekonfiguration

>> [Kalibrering af medieoplysninger ved hjælp af printerknapperne](#)

>> [Kalibrering af medieoplysninger ved hjælp af printerindstillingsværktøjet](#)

Kalibrering af medieoplysninger ved hjælp af printerknapperne

- Tryk på , og hold den nede i ca. fem sekunder.
Når kalibreringen er fuldført, indstilles de registrerede papiroplysninger på printeren.

Kalibrering af medieoplysninger ved hjælp af printerindstillingsværktøjet

1. Tilslut den printer, du vil konfigurere, til computeren.
2. Start printerindstillingsværktøjet.
 - **Windows 10/Windows Server 2016:**
Klik på **Start > Brother > Printer Setting Tool**.
 - **Windows 8/Windows 8.1/Windows Server 2012/Windows Server 2012 R2:**
Klik på ikonet **Printer Setting Tool** på skærmen **Apps**.
 - **Windows 7/Windows Server 2008/Windows Server 2008 R2:**
Klik på **Start > Alle programmer > Brother > Label & Mobile Printer > Printer Setting Tool**.
3. Klik på **Indstilling af papirstørrelse**.
4. Klik på **Rediger** eller **Ny**.
5. (TD-4410D) Klik på **Automatisk mediekonfiguration**.
Når kalibreringen er fuldført, indstilles de registrerede papiroplysninger på printeren.
6. (TD-4420DN/TD-4520DN) Klik på rullelisten **Automatisk mediekonfiguration**, og vælg derefter indstillingen **Automatisk mediekonfiguration** eller **Registrer kun bredden (ingen fremføring)**.
Registreringsresultaterne vises.
7. Klik på **Importer** for at anvende resultaterne på papirstørrelsesindstillingerne.

✓ Relaterede informationer

- [Automatisk mediekonfiguration](#)

Indstillinger

- [Rengøring af andre printerkomponenter](#)
- [Ændring af indstillinger for labelaftager](#)
- [Ændring af klippeindstillingerne](#)

Rengøring af andre printerkomponenter

Vi anbefaler, at printeren rengøres jævnligt for at bevare en optimal ydeevne.

Sørg altid for, at printeren ikke er tilsluttet en strømkilde, inden den rengøres.

- >> [Rulle](#)
- >> [Printhoved](#)
- >> [Skæreenhed](#)
- >> [Labelaftager](#)

Rulle

TD-4410D/TD-4420DN	PA-PR2-001
TD-4520DN	PA-PR3-001

- Tør rullen med en fnugfri klud fugtet med isopropylalkohol eller ethanol. Når rullen er rengjort, skal du kontrollere, at der ikke er fnug eller andet materiale på rullen.

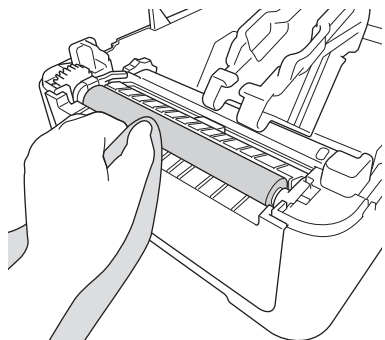

Brug isopropylalkohol eller ethanol i henhold til producentens sikkerhedsretningslinjer, som relevant.

Printhoved

TD-4410D/TD-4420DN	PA-HU2-001
TD-4520DN	PA-HU3-001

- Tør printhovedet med en fnugfri klud eller vatpind fugtet med isopropylalkohol eller ethanol.
 - Vi anbefaler, at printhovedet rengøres hver måned.

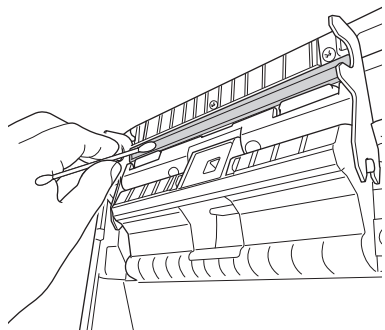

Brug isopropylalkohol eller ethanol i henhold til producentens sikkerhedsretningslinjer, som relevant.

Skæreenhed

TD-4410D/TD-4420DN/TD-4520DN	PA-CU-001
------------------------------	-----------

BEMÆRK

- Fjern altid de udskubbede labels fra labeludgangen. Hvis udgangen blokeres, kan det få labelen til at sidde fast.
 - Afskæringsnøjagtigheden kan ikke garanteres for labels med perforeringer eller folder.
- Hvis der kommer rester af klæbestof på labeludgangen, kan det få labelen til at sidde fast. Rengør labeludgangen med en tør vatpind.

VIGTIGT

Brug ikke alkohol til rengøring af labeludgangen.

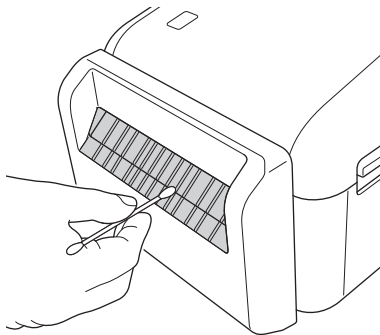

Labelaftager

TD-4410D/TD-4420DN/TD-4520DN

PA-LP-002

1. Tør rullen med en fnugfri klud fugtet med isopropylalkohol eller ethanol. Når rullen er rengjort, skal du kontrollere, at der ikke er fnug eller andet materiale på rullen.

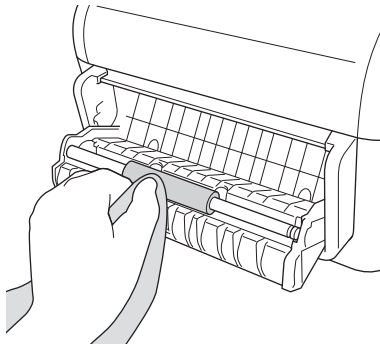

Brug isopropylalkohol eller ethanol i henhold til producentens sikkerhedsretningslinjer, som relevant.

2. Hvis der kommer rester af klæbestof på labelaftageren, kan det få labelen til at sidde fast. Rengør labelaftageren med en ren vatpind.

VIGTIGT

Brug ikke alkohol til rengøring af labelaftageren.

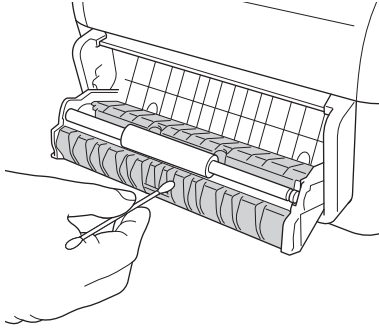

Relaterede informationer

- [Indstillinger](#)

Ændring af indstillinger for labelaftager

Når labelaftageren er monteret, skal printerdriverens aftagerindstilling indstilles.

1. Gør et af følgende:

- **Windows 10/Windows Server 2016:**

Klik på **Start** > **Indstillinger** > **Enheder** > **Printere og scannere**. Klik på den printer, du vil konfigurere, og klik derefter på **Åbn kø**. Klik på **Printer** > **Udskriftsindstillinger**.

- **Windows 8/Windows 8.1/Windows Server 2012/Windows Server 2012 R2:**

Klik på **Kontrolpanel** på skærmen **Apps**. Klik på **Hardware og lyd** > **Enheder og printere**. Højreklik på den printer, du vil konfigurere, og klik derefter på menuen **Udskriftsindstillinger**.

- **Windows 7/Windows Server 2008/Windows Server 2008 R2:**

Klik på **Start** > **Enheder og printere**. Højreklik på den printer, du vil konfigurere, og klik derefter på menuen **Udskriftsindstillinger**.

2. Markér afkrydsningsfeltet **Brug dispenserfunktion**.

3. Klik på **OK**.



Relaterede informationer

- [Indstillinger](#)

Ændring af klippeindstillingerne

Klippeindstillingerne gør det muligt at angive, hvordan labels fremføres og klippes. Hvis du ikke bruger P-touch Editor, kan du ændre klippeindstillingerne i printerdriverregenskaberne.

1. Gør et af følgende:

- **Windows 10/Windows Server 2016:**

Klik på **Start** > **Indstillinger** > **Enheder** > **Printere og scannere**. Klik på den printer, du vil konfigurere, og klik derefter på **Åbn kø**. Klik på **Printer** > **Udskriftsindstillinger**.

- **Windows 8/Windows 8.1/Windows Server 2012/Windows Server 2012 R2:**

Klik på **Kontrolpanel** på skærmen **Apps**. Klik på **Hardware og lyd** > **Enheder og printere**. Højreklik på den printer, du vil konfigurere, og klik derefter på menuen **Udskriftsindstillinger**.

- **Windows 7/Windows Server 2008/Windows Server 2008 R2:**



Klik på **Start** > **Enheder og printere**. Højreklik på den printer, du vil konfigurere, og klik derefter på menuen **Udskriftsindstillinger**.

2. Markér afkrydsningsfeltet **Klip ved**, og vælg derefter, hvor der skal klippes, når der udskrives flere labels.

3. Markér afkrydsningsfeltet **Klip ved slut**.

4. Klik på **OK**.

Indstillinger for afskæring af labels

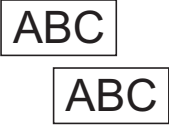
Autoklip (klip hver enkelt label)	Klip ved slut	Billede
Fra	Til	
Fra	Fra	
Til	Til eller fra	



Relaterede informationer

- [Indstillinger](#)

Brother-numre

VIGTIGT

Hvis du har brug for teknisk hjælp, skal du kontakte Brother Support.

>> [Kundeservice](#)

>> [FAQ \(ofte stillede spørgsmål\)](#)

Kundeservice

Besøg www.brother.com for kontaktoplysninger om dit lokale Brother-kontor.

Servicecentre

For at få oplysninger om servicecentre i Europa skal du kontakte dit lokale Brother-kontor. Kontaktoplysningerne kan findes på www.brother.com.

Internetadresser

Brothers globale websted: www.brother.com

Du kan finde ofte stillede spørgsmål (FAQ), produktsupport og tekniske spørgsmål, driveropdateringer og hjælpeprogrammer på:

support.brother.com

FAQ (ofte stillede spørgsmål)

Du kan finde flere oplysninger om din Brother-maskine på Brothers supportwebsted på support.brother.com. Yderligere hjælp og tips kan findes på siden **Ofte stillede spørgsmål og fejlfinding** for din model; de nyeste printerdrivere og den nyeste software findes på siden **Downloads** for din model.



Relaterede informationer

- [Appendiks](#)

brother

Besøg os på internettet
www.brother.com



DAN
Version 0